



PNEUMATIC TOOLS
SHINANO INC.

AIR TOOLS ELECTRIC TOOLS CATALOG



**IMPACT WRENCHES
DRIVERS
RATCHET WRENCHES
SANDERS
POLISHERS
GRINDERS
DRILLS / SPOT CUTTERS
CUTTING TOOLS
OTHERS**

インパクトレンチ



●小型インパクトレンチ 9.5mm 角	SI-1600C ULTRA-2..... 4	●中型インパクトレンチ 25.4mm 角	SI-1555T ULTRA..... 5
SI-1305..... 3	SI-1600C(S)ULTRA..... 4	●大型インパクトレンチ 25.4mm 角	
SI-1315S..... 3	SI-1600L ULTRA..... 4		
SI-1357ULTRA..... 3	SI-1600L(S)ULTRA..... 4		
●中型インパクトレンチ 12.7mm 角	SI-1650AH..... 5		
SI-1455ULTRA..... 4	SI-1800B(S)ULTRA..... 4		
SI-1417..... 5	SI-1800BULTRA..... 4		
SI-1460ULTRA..... 4	●中型インパクトレンチ 19mm 角		
SI-1600C ULTRA..... 4	SI-1550T ULTRA..... 5		
	SI-1556T ULTRA..... 5		

ドライバー



●インパクトドライバー	
SI-1052..... 6	
SI-1062..... 6	
SI-1065D..... 6	
SI-1070..... 6	
●スクリュードライバー	
SI-1161..... 6	
SI-1166A..... 6	
SI-1166-8A..... 6	

ラチェットレンチ



●ボケラチェットレンチ	
SI-1107A (6.35mm)..... 7	
SI-1108A (9.5mm)..... 7	
SI-1108B (9.5mm)..... 7	
SI-1209 (9.5mm)..... 8	
SI-1217EX (6.35mm)..... 8	
●ラチェットレンチ	
SI-1218EX (9.5mm)..... 8	
SI-1241A (9.5mm)..... 8	
●メガネラチェットレンチ	
SI-1288..... 8	
●中型・大型ラチェットレンチ	
SI-1320A (9.5mm)..... 8	
SI-1325A (12.7mm)..... 8	
SI-1340EX (9.5mm)..... 8	
SI-1345EX (12.7mm)..... 8	
SI-1435 (12.7mm)..... 8	

サンダー



●シングルアクションサンダー		SI-2210..... 12
SI-2008EX..... 10	SI-3118-6AM..... 11	●オービタルサンダー
SI-2008EX-3..... 10	SI-3118-6AP..... 11	SI-3001AM..... 12
SI-2024M..... 10	SI-3118AM..... 11	SI-3001AP..... 12
SI-2024P..... 10	SI-3118AP..... 11	SI-3011AM..... 12
SI-2026DM..... 10	SI-3121M..... 11	SI-3011AP..... 12
SI-2026DP..... 10	SI-3121P..... 11	SI-3018AM..... 12
SI-2026EM..... 10	SI-DS6-5LM..... 11	SI-3018AP..... 12
SI-2026EP..... 10	SI-DS6-5LP..... 11	
SI-2405AM..... 10	●ダブルアクションサンダー (ミニタイプ)	●フィットサンダー
SI-2405AP..... 10	SI-2110S..... 11	SI-3200A..... 14
●ダブルアクションサンダー	SI-2110SH..... 11	SI-3200A-B..... 14
SI-3101M..... 10	SI-2108EX..... 11	●ストレートサンダー
SI-3101P..... 10	SI-2108EX-3..... 11	SI-7100M..... 14
SI-3104M..... 10	SI-3102M..... 11	SI-7100P..... 14
SI-3104P..... 10	●ギアードダブルアクションサンダー	SI-7100S..... 14
SI-3111M..... 10	SI-3115R..... 12	
SI-3111P..... 10	●ディスクサンダー	
SI-3114M..... 10	SI-2202..... 12	
SI-2830EL..... 9		

ポリッシャー



●シングルアクションポリッシャー	●ワックスポリッシャー
SI-2009EX..... 15	SI-3101WP..... 16
SI-2009EX-C..... 15	●ウィンドウポリッシャー
SI-2009EX-H..... 15	SI-3001A-B..... 16
SI-2224..... 15	●ギアアクションポリッシャー
SI-2400..... 15	SI-2415..... 16

グラインダー (コレットタイプ)



●ダイグラインダー ストレートタイプ	SI-SG40E-6L-1/4..... 18	SI-AG2-C2R-1/4..... 19
SI-2002EX..... 17	SI-SG40E-6LL..... 18	SI-AG2-C2P..... 19
SI-2002EX-1/4..... 17	SI-SG40E-6LL-1/4..... 18	SI-AG2-C2P-1/4..... 19
SI-2002EX-3..... 17	SI-SG60E-6L..... 18	●ストレートグラインダー コレットタイプ
SI-2012EX..... 17	SI-SG60E-6L-1/4..... 18	SI-2015A..... 19
SI-2012EX-1/4..... 17	SI-SG60E-6LL..... 18	SI-2015A-1/4..... 19
SI-2012EX-3..... 17	SI-SG60E-6LL-1/4..... 18	SI-2015A-3..... 19
SI-SG20E-6L..... 18	●ダイグラインダー アングルタイプ	SI-SG3-CL..... 19
SI-SG20E-6L-1/4..... 18	SI-2005..... 19	SI-SG3-CL-1/4..... 19
SI-SG20E-6LL..... 18	SI-2005-1/4..... 19	SI-SG3-CR..... 19
SI-SG20E-6LL-1/4..... 18	SI-2005-3..... 19	SI-SG3-CR-1/4..... 19
SI-SG20E-6R..... 18	SI-AG20E-6L..... 19	
SI-SG20E-6R-1/4..... 18	SI-AG20E-6L-1/4..... 19	
SI-SG20E-6RL..... 18	SI-AG20E-6R..... 19	
SI-SG20E-6RL-1/4..... 18	SI-AG20E-6R-1/4..... 19	
SI-SG40E-6L..... 18	SI-AG2-C2R..... 19	

グラインダー (マイクロタイプ)

●マイクログラインダー
SI-2051SG..... 16
SI-2050AG..... 16



グラインダー (ディスクタイプ)



●ストレートグラインダーディスクタイプ	SI-2500L..... 21	●ディスクグラインダー 5インチ
SI-SG3-2R..... 20	SI-2501..... 21	SI-2505L..... 22
SI-SG3-3R..... 20	SI-2501L..... 21	SI-AG5-A3P..... 22
●ディスクグラインダー 2インチ	SI-AG4-A2LJ..... 21	SI-AG5-A3R..... 22
SI-AG2-U2P..... 21	SI-AG4-A2PJ..... 21	SI-AG5-A3L..... 22
SI-AG2-U2R..... 21	SI-AG4-A2RJ..... 21	●ディスクグラインダー 7インチ
●ディスクグラインダー 4インチ	SI-AG4H-A2LJ..... 21	SI-2600L..... 22
SI-2500..... 21	SI-AG4H-A2PJ..... 21	SI-AG7-A4L..... 22
	SI-AG4H-A2RJ..... 21	SI-AG7-A4R..... 22

ドリル



●ドリル 10mm	SI-5501..... 23	●ドリル 13mm	SI-5200A..... 24
SI-5300A..... 23	SI-5501KL..... 23	SI-5305-8A..... 24	
SI-5305A..... 23	SI-5506..... 23	●スポットカッター	SI-5800..... 24
SI-5355..... 23	SI-5506KL..... 23	SI-5820..... 24	
SI-5500..... 23			

打撃ツール

●ニードルスケラー	●ハンマー
SI-4150EX..... 26	SI-4120A..... 26
SI-4150EX-2..... 26	SI-4120A(S)..... 26
SI-4160..... 26	
SI-4160-2..... 26	

パンチング/かしめツール



●ブラインドリベッター	●ハイドロパンチャー	●ヘミング加工ツール
SI-715..... 27	SI-4800B..... 28	SI-4851..... 28
SI-725..... 27	SI-4900..... 28	SI-4858S..... 28
	SI-4910..... 28	SI-58Y..... 28

ベベラー



●軽量ベベラー C1~C5タイプ	●ベベラー R3.5 C3タイプ	SI-4021BR..... 30
SI-4013A..... 30	SI-4020A..... 30	SI-4021BRL..... 30
SI-4013AL..... 30	SI-4020AL..... 30	●ベベラー 30°開先タイプ
SI-4013B..... 30	SI-4020B..... 30	SI-4021A30..... 31
SI-4013BL..... 30	SI-4020BL..... 30	SI-4021A30L..... 31
SI-4013AR..... 30	●ベベラー C2~C7タイプ	SI-4021B30..... 31
SI-4013BR..... 30	SI-4021A..... 30	SI-4021B30L..... 31
SI-4013ARL..... 30	SI-4021AL..... 30	
SI-4013BRL..... 30	SI-4021B..... 30	
	SI-4021BL..... 30	
	SI-4021AR..... 30	
	SI-4021ARL..... 30	

電動ツール



●コードレス ラチェットレンチ	●コードレス インパクトドライバー	●LEDライト	消耗品..... 37
SI-120R..... 33	SI-330D..... 33	SI-820..... 34	付属品..... 37
SI-120R-1..... 33	SI-330DH..... 33	●シングルアクション ポリッシャー	オプション品..... 37
SI-120RH..... 33	●コードレス ミニポリッシャー	SI-520P-P130..... 35	
●コードレス インパクトレンチ	SI-440P..... 33	SI-520P-PB130..... 35	
SI-165AH..... 34	SI-440P1..... 33	SI-520P-P150..... 35	
SI-170W..... 34	SI-440PH..... 33	SI-520P-PB150..... 35	
SI-260W..... 34	●コードレス スクリュードライバー	●ダブルアクション ポリッシャー	SI-530DA..... 35
	SI-333D..... 34	SI-4730E..... 36	
		●電動 コーキングカッター	
		SI-350..... 36	
		SI-350STM..... 36	
		SI-350STP..... 36	

消耗品・付属品・オプション品

消耗品..... 37
付属品..... 37
オプション品..... 37

インパクトレンチ

Air Impact Wrenches

インパクトレンチ ラインナップ

トルク

9.5mm角



SI-1315S



SI-1305



SI-1357 ULTRA

12.7mm角



SI-1417



SI-1600L
ULTRA



SI-1600C
ULTRA



SI-1455
ULTRA



SI-1460
ULTRA



SI-1800B
ULTRA

19mm角



SI-1550T
ULTRA



SI-1556T
ULTRA

25.4mm角



SI-1555T
ULTRA



SI-1860



SI-1866



SI-3820L



SI-3850GL



SI-4610L

小型インパクトレンチ 9.5mm角

SI-1305 ¥39,000 (税込み¥42,900)

差込角: 9.5mm シングルハンマー

- パタフライ型スロットレバー
- 左右8段階回転調整可能

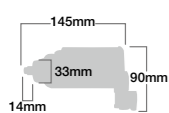

付属品 エアープラグ、エアーツールオイル

SI-1315S ¥39,000 (税込み¥42,900)

差込角: 9.5mm ダブルハンマー

- 強化樹脂ボディ採用

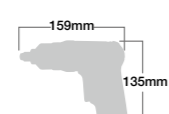

付属品 エアープラグ、エアーツールオイル、エアレギュレーター

SI-1357 ULTRA ¥50,000 (税込み¥55,000)

差込角: 9.5mm ツインハンマー

- 強化樹脂ボディ採用
- 左右4段階回転調整可能

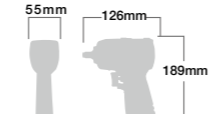

付属品 エアープラグ、エアーツールオイル

モデル No	差込角 (mm)	能力ボルト径 (mm)	最高トルク (Nm)※	全長 (mm)	質量 (kg)	空気消費量 (m³/min)	騒音値 dB(A)	振動値 a (m/s²)	エアースレッド (in)
SI-1305	9.5	10	100	145	0.94	0.48	91	3.8	1/4
SI-1315S	9.5	8	60	159	0.63	0.36	86	4.9	1/4
SI-1357 ULTRA	9.5	12	200	126	1.1	0.61	92	7.6	1/4

※最高トルクの数値は、当社規定条件で測定した能力最大値です。実作業でのトルク値とは異なります。

各種ハンマークラッチ構造

シングルハンマー	ダブルハンマー	ピンクラッチ	ジャンボシングルハンマー	ツインハンマー	ピンレスハンマー
1回転1打撃で大きなパワーを生み出します。シンプルな構造で耐久性、メンテナンス性にすぐれています。	1回転2打撃方式。振動が少なくリズムミカ打撃を生み出します。	1回転1打撃方式。効率のいいピンクラッチの動きにより、振動が少なくスムーズなトルクを生み出します。	1回転1打撃方式。最も小型軽量なタイプです。シンプルな構造で大きなパワーを生み出します。	1回転1打撃方式。最も耐久性に富み、振動も少なく、より強力なパワーを生み出します。	1回転1打撃方式。シンプルな構造でトラブルが少なく、安定した打撃が得られます。

インパクトレンチ専用ボディカバー

品番	適合機種	希望小売価格 (税別)
736-26	SI-1600C ULTRA	¥2,200
913-21	SI-1800B ULTRA	¥3,000
967-23	SI-1550T ULTRA, SI-1555T ULTRA	¥4,700

中型インパクトレンチ 12.7mm角

SI-1455 ULTRA ¥47,000 (税込み¥51,700)

差込角: 12.7mm ジャンボシングルハンマー

ショートノーズ

- 強化樹脂ボディ採用
- 右回転のみ3段階回転調整可能
- 全長112mmのショートボディ



付属品 エアープラグ、エアーツールオイル

SI-1600L ULTRA ¥55,000 (税込み¥60,500)

差込角: 12.7mm ジャンボシングルハンマー

クラス最軽量

- 強化樹脂ボディ採用
- 左右3段階回転調整可能
- 0.97kgのクラス最軽量モデル



付属品 エアープラグ、エアーツールオイル

SI-1600L(S) ULTRA ¥57,000 (税込み¥62,700)

差込角: 12.7mm ジャンボシングルハンマー 静音

- 強化樹脂ボディ採用
- 左右3段階回転調整可能
- 0.97kgのクラス最軽量モデル
- サイレンサー付き



SI-1600C ULTRA ¥55,000 (税込み¥60,500)

差込角: 12.7mm ツインハンマー

- 強化樹脂ボディ採用
- 左右3段階回転調整可能
- 振動の少ないツインハンマータイプ



SI-1600C(S) ULTRA ¥57,000 (税込み¥62,700)

差込角: 12.7mm ツインハンマー 静音

- 強化樹脂ボディ採用
- 左右3段階回転調整可能
- サイレンサー付き



付属品 エアープラグ、エアーツールオイル オプション 品番 736-26: 専用ボディカバー

SI-1600C ULTRA-2 ¥57,000 (税込み¥62,700)

差込角: 12.7mm ツインハンマー

50mm ロングアンビル

- 強化樹脂ボディ採用
- 左右3段階回転調整可能



モデル No	差込角 (mm)	能力ボルト径 (mm)	最高トルク (Nm)※	全長 (mm)	質量 (kg)	空気消費量 (m³/min)	騒音値 dB(A)	振動値 a (m/s²)	エアースレッド (in)
SI-1455 ULTRA	12.7	16	600	112	1.17	0.69	98	8.7	1/4
SI-1600L ULTRA	12.7	16	480	135	0.97	0.75	91	8.9	1/4
SI-1600L(S) ULTRA	12.7	16	480	135	0.97	0.75	79	8.9	1/4
SI-1600C ULTRA	12.7	16	480	148	1.05	0.65	93	7.7	1/4
SI-1600C(S) ULTRA	12.7	16	480	148	1.06	0.65	79	7.7	1/4
SI-1600C ULTRA-2	12.7	16	480	198	1.15	0.65	93	7.7	1/4

SI-1460 ULTRA ¥60,000 (税込み¥66,000)

差込角: 12.7mm ジャンボシングルハンマー

ショートノーズ

- 強化樹脂ボディ採用
- 左右4段階回転調整可能
- 全長138mmのショートボディ
- サイレンサー付き



付属品 エアープラグ、エアーツールオイル

SI-1800B ULTRA ¥60,000 (税込み¥66,000)

差込角: 12.7mm ツインハンマー

- 強化樹脂ボディ採用
- 左右4段階回転調整可能



付属品 エアープラグ、エアーツールオイル

SI-1800B(S) ULTRA ¥62,000 (税込み¥68,200)

差込角: 12.7mm ツインハンマー 静音

- 強化樹脂ボディ採用
- 左右4段階回転調整可能
- サイレンサー付き



モデル No	差込角 (mm)	能力ボルト径 (mm)	最高トルク (Nm)※	全長 (mm)	質量 (kg)	空気消費量 (m³/min)	騒音値 dB(A)	振動値 a (m/s²)	エアースレッド (in)
SI-1460 ULTRA	12.7	18	850	138	1.57	0.87	88	9.5	1/4
SI-1800B ULTRA	12.7	18	850	175	1.98	0.87	94	8.6	1/4
SI-1800B(S) ULTRA	12.7	18	850	175	1.99	0.87	80	8.6	1/4

※最高トルクの数値は、当社規定条件で測定した能力最大値です。実作業でのトルク値とは異なります。

中型インパクトレンチ 12.7mm 角

SI-1417 オープン価格

差込角：12.7mm | ピンクラッチ

- 前後プッシュ式リバースボタン
- 左右4段階回転調整可能

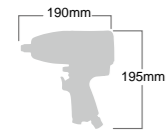

付属品 エアープラグ、エアーツールオイル

SI-1650AH オープン価格

差込角：12.7mm | ツインハンマー

- 強化樹脂ボディ採用
- 左右4段階回転調整可能
- ヘッドの向きを4方向に変更可能

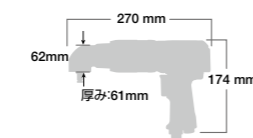

付属品 エアープラグ、エアーツールオイル

モデル No	差込角 (mm)	能力ボルト径 (mm)	最高トルク (Nm)※	全長 (mm)	質量 (kg)	空気消費量 (m³/min)	騒音値 dB(A)	振動値 a (m/s²)	エアークレジット (in)
SI-1417	12.7	16	400	190	2.5	0.6	90	3.2	1/4
SI-1650AH	12.7	14~16	300	270	2.8	0.68	91	18.1	1/4

中型インパクトレンチ 19mm 角 25.4mm 角

SI-1550T ULTRA

¥108,000 (税込み ¥118,800)

差込角：19mm | ツインハンマー

- 強化樹脂ボディ採用
- 左右4段階回転調整可能
- クラス最軽量モデル



SI-1556T ULTRA

¥114,000 (税込み ¥125,400)

差込角：19mm | ツインハンマー

148mm ロングアンビル

- 強化樹脂ボディ採用
- 左右4段階回転調整可能



付属品 エアープラグ、エアーツールオイル

SI-1555T ULTRA

¥124,000 (税込み ¥136,400)

差込角：25.4mm | ツインハンマー

- 強化樹脂ボディ採用
- 右回転のみ4段階回転調整可能



付属品 エアープラグ、エアーツールオイル

モデル No	差込角 (mm)	能力ボルト径 (mm)	最高トルク (Nm)※	全長 (mm)	質量 (kg)	空気消費量 (m³/min)	騒音値 dB(A)	振動値 a (m/s²)	エアークレジット (in)
SI-1550T ULTRA	19	25	1,200	218	3.3	1.36	92	11.2	3/8
SI-1556T ULTRA	19	25	1,200	366	3.95	1.36	92	11.1	3/8
SI-1555T ULTRA	25.4	25	1,200	220	3.5	1.36	92	11.2	3/8

大型インパクトレンチ 25.4mm 角

SI-1860 ¥177,000 (税込み ¥194,700)

差込角：25.4mm | ピンレスハンマー

- 左右3段階回転調整可能



付属品 エアープラグ、エアーツールオイル

SI-1866 ¥183,000 (税込み ¥201,300)

差込角：25.4mm | ピンレスハンマー

200mm ロングアンビル

- 左右3段階回転調整可能



付属品 エアープラグ、エアーツールオイル

モデル No	差込角 (mm)	能力ボルト径 (mm)	最高トルク (Nm)※	全長 (mm)	質量 (kg)	空気消費量 (m³/min)	騒音値 dB(A)	振動値 a (m/s²)	エアークレジット (in)
SI-1860	25.4	38	1,470	285	10.9	2.35	94	8.8	1/2
SI-1866	25.4	38	1,470	438	12.4	2.35	94	8.3	1/2

※最高トルクの数値は、当社規定条件で測定した能力最大値です。実作業でのトルク値とは異なります。

大型インパクトレンチ 25.4mm 角

SI-3820L ¥183,000 (税込み ¥201,300)

差込角：25.4mm | ピンレスハンマー

- 左右4段階回転調整可能



付属品 エアープラグ、エアーツールオイル

SI-3850GL ¥202,000 (税込み ¥222,200)

差込角：25.4mm | ツインハンマー

- 左右4段階回転調整可能



付属品 エアープラグ、エアーツールオイル

SI-4610L ¥212,000 (税込み ¥233,200)

差込角：25.4mm | ピンレスハンマー

- 左右4段階回転調整可能

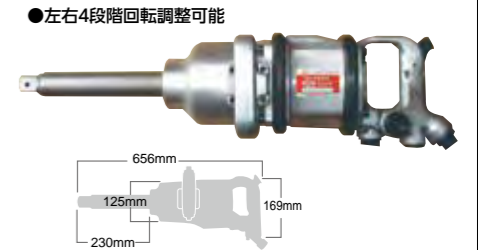

付属品 エアープラグ、エアーツールオイル

モデル No	差込角 (mm)	能力ボルト径 (mm)	最高トルク (Nm)※	全長 (mm)	質量 (kg)	空気消費量 (m³/min)	騒音値 dB(A)	振動値 a (m/s²)	エアークレジット (in)
SI-3820L	25.4	38	1,470	525	9.2	1.82	98	12.2	1/2
SI-3850GL	25.4	38	1,470	498	7.9	1.82	95	16.3	1/2
SI-4610L	25.4	46	2,700	656	18.9	2.02	95	11.2	1/2

※最高トルクの数値は、当社規定条件で測定した能力最大値です。実作業でのトルク値とは異なります。



ドライバー Air Drivers

インパクトドライバー

SI-1052 ¥46,000 (税込み ¥50,600)

ビット差込口：6.35mm

ダブルハンマー

付属品 エアープラグ、エアーツールオイル、エアレギュレーター、プラスビット (2)

SI-1062 ¥49,000 (税込み ¥53,900)

ビット差込口：6.35mm

ダブルハンマー

付属品 エアープラグ、エアーツールオイル、エアレギュレーター、プラスビット (2)

SI-1070

¥42,000 (税込み ¥46,200)

ビット差込口：6.35mm

ダブルハンマー

付属品 エアープラグ、エアーツールオイル、エアレギュレーター、プラスビット (2)

SI-1065D

¥55,000 (税込み ¥60,500)

ビット差込口：6.35mm

ダブルハンマー

付属品 エアープラグ、エアーツールオイル、エアレギュレーター、プラスビット (2)

モデル No	差込角 (mm)	能力ボルト径 (mm)	無負荷回転数 (r.p.m.)	全長 (mm)	質量 (kg)	空気消費量 (m³/min)	騒音値 dB(A)	振動値 a (m/s²)	エアークレジット (in)
SI-1052	6.35	5	13,000	172	0.56	0.39	90	9.3	1/4
SI-1062	6.35	6	11,000	181	0.79	0.48	87	9.8	1/4
SI-1070	6.35	5	11,000	165	0.65	0.36	83	6.4	1/4
SI-1065D	6.35	6	10,000	164	0.98	0.58	88	6.9	1/4

スクロードライバー

SI-1161 ¥69,000 (税込み ¥75,900)

ビット差込口：6.35mm

- 産業組立用



付属品 エアープラグ、エアーツールオイル、プラスビット (2)

SI-1166A ¥74,000 (税込み ¥81,400)

ビット差込口：6.35mm

- 産業組立用

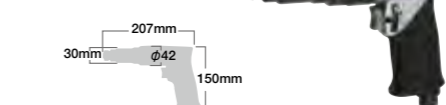

付属品 エアープラグ、エアーツールオイル、プラスビット (2)

SI-1166-8A ¥78,000 (税込み ¥85,800)

ビット差込口：6.35mm

- 産業組立用

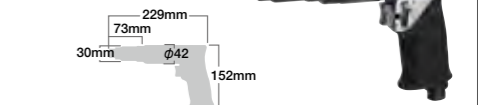

付属品 エアープラグ、エアーツールオイル、プラスビット (2)

モデル No	差込角 (mm)	能力ボルト径 (mm)	無負荷回転数 (r.p.m.)	全長 (mm)	質量 (kg)	空気消費量 (m³/min)	騒音値 dB(A)	振動値 a (m/s²)	エアークレジット (in)
SI-1161	6.35	5~6	1,600	247	1.12	0.48	85	0.3	1/4
SI-1166A	6.35	6	2,000	207	1.18	0.6	88	0.4	1/4
SI-1166-8A	6.35	6~8	800	229	1.35	0.56	91	1	1/4



ラチェットレンチ

Air Ratchet Wrenches

ラチェットレンチ ラインナップ

6.35mm角	ポケラチェット	SI-1107A	小型ラチェット	SI-1217EX
	SI-1108A	SI-1108B	SI-1218EX	SI-1209
9.5mm角	SI-1340EX	中型ラチェット	SI-1320A	SI-1241A
	SI-1345EX	大型ラチェット	SI-1325A	メガネラチェット
12.7mm角	SI-1435	メガネラチェット	SI-1288	

ポケラチェットレンチ

SI-1107A オープン価格

- 差込角：6.35mm
●ダブルスラスト機構



付属品 エアープラグ、エアーツールオイル
オプション 品番 600-200：スィーベルレギュレーター

SI-1108A オープン価格

- 差込角：9.5mm
●ダブルスラスト機構
●ワンタッチリリース機構



付属品 エアープラグ、エアーツールオイル
オプション 品番 600-200：スィーベルレギュレーター

SI-1108B オープン価格

- 差込角：9.5mm フレックスアンビル
●ダブルスラスト機構



付属品 エアープラグ、エアーツールオイル
オプション 品番 600-200：スィーベルレギュレーター

スィーベルレギュレーター



品番	サイズ	材質	希望小売価格(税抜)
600-200	オス1/8" メス1/4"	アルミ	¥2,800

モデル No	差込角 (mm)	能力ボルト径 (mm)	最高トルク (Nm)※	無負荷回転数 (r.p.m.)	全長 (mm)	質量 (kg)	空気消費量 (m³/min)	騒音値 dB(A)	振動値 a (m/s²)	エアークレジット (in)
SI-1107A	6.35	8	20	300	125	0.39	0.31	77	6.1	1/8
SI-1108A	9.5	8	20	300	125	0.4	0.31	77	6.4	1/8
SI-1108B	9.5	8	20	300	125	0.4	0.31	77	6.4	1/8

※最高トルクの数値は、当社規定条件で測定した能力最大値です。実作業でのトルク値とは異なります。

小型ラチェットレンチ

SI-1217EX オープン価格

- 差込角：6.35mm
●ダブルスラスト機構
●360度回転スィーベルインレット
●エアレギュレーター内蔵



付属品 エアープラグ、エアーツールオイル

SI-1218EX オープン価格

- 差込角：9.5mm
●ダブルスラスト機構
●360度回転スィーベルインレット
●エアレギュレーター内蔵



付属品 エアープラグ、エアーツールオイル

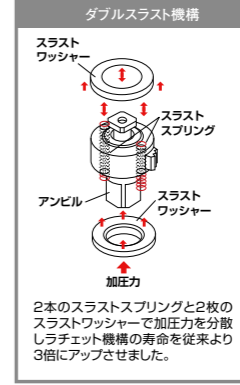

SI-1241A オープン価格

- 差込角：9.5mm スイベルヘッドタイプ
●ダブルスラスト機構
●ワンタッチリリース機構
●360度回転スィーベルインレット
●エアレギュレーター内蔵



付属品 エアープラグ、エアーツールオイル

SI-1209 オープン価格



付属品 エアープラグ、エアーツールオイル

メガネラチェットレンチ

SI-1288 ¥52,000 (税込み ¥57,200)

- メガネタイプ 六角対応8~17mm 対応
●専用ソケット8・10・12・14mm 付き
●メガネ式で狭い箇所の作業も可能



付属品 エアープラグ、エアーツールオイル、専用メガネソケット 8、10、12、14mm
オプション 11、13mm ソケット、9.5mm 角アダプター

スルーラチェット用ソケット SI-1288



品番	品名	希望小売価格(税抜)
313-23	8mmソケット	¥800
313-14	10mmソケット	¥800
313-24	11mmソケット	¥800
313-13	12mmソケット	¥800
313-25	13mmソケット	¥800
313-12	14mmソケット	¥800
313-16	3/8"アダプター	¥1,100

モデル No	差込角 (mm)	能力ボルト径 (mm)	最高トルク (Nm)※	無負荷回転数 (r.p.m.)	全長 (mm)	質量 (kg)	空気消費量 (m³/min)	騒音値 dB(A)	振動値 a (m/s²)	エアークレジット (in)
SI-1217EX	6.35	10	40	300	168	0.54	0.27	84	4.0	1/4
SI-1218EX	9.5	10	40	300	168	0.54	0.27	84	4.5	1/4
SI-1241A	9.5	10	40	250	192	0.62	0.32	83	11.3	1/4
SI-1209	9.5	10	30	250	167	0.55	0.32	82	5.2	1/4
SI-1288	対辺 8-17	10	30	450	211	0.54	0.32	84	6.8	1/4

中型・大型ラチェットレンチ

SI-1320A ¥31,000 (税込み ¥34,100)

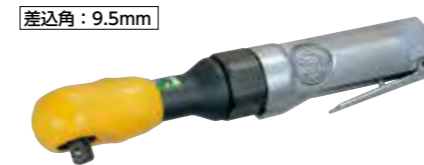

付属品 エアープラグ、エアーツールオイル、エアレギュレーター

SI-1325A ¥31,000 (税込み ¥34,100)



付属品 エアープラグ、エアーツールオイル、エアレギュレーター

SI-1340EX ¥37,000 (税込み ¥40,700)



付属品 エアープラグ、エアーツールオイル

SI-1345EX ¥37,000 (税込み ¥40,700)



付属品 エアープラグ、エアーツールオイル

SI-1435 ¥64,000 (税込み ¥70,400)



付属品 エアープラグ、エアーツールオイル、エアレギュレーター

モデル No	差込角 (mm)	能力ボルト径 (mm)	最高トルク (Nm)※	無負荷回転数 (r.p.m.)	全長 (mm)	質量 (kg)	空気消費量 (m³/min)	騒音値 dB(A)	振動値 a (m/s²)	エアークレジット (in)
SI-1320A	9.5	12	80	160	265	1.16	0.36	89	6.3	1/4
SI-1325A	12.7	12	80	160	265	1.17	0.36	88	6.3	1/4
SI-1340EX	9.5	12	80	160	265	1.14	0.36	82	4.2	1/4
SI-1345EX	12.7	12	80	160	265	1.15	0.36	82	4.1	1/4
SI-1435	12.7	14	160	140	368	1.94	0.8	93	5.4	1/4

※最高トルクの数値は、当社規定条件で測定した能力最大値です。実作業でのトルク値とは異なります。



サンダー

Air Sanders

ベルトサンダー

SI-2700

¥47,000 (税込み¥51,700)

ペーパーサイズφ50

- ベルトワンタッチ交換ストッパー付き

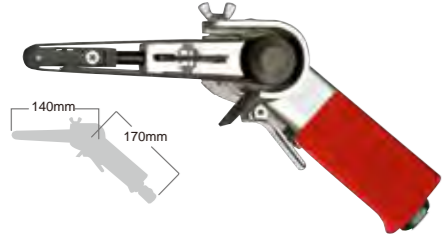

付属品 エアープラグ、エアーツールオイル、エアレギュレーター、#60ベルトペーパー (4)

SI-2700EL

安全ストッパー付
ロングレバータイプ

¥47,000
(税込み¥51,700)



付属品 エアープラグ、エアーツールオイル、エアレギュレーター、#60ベルトペーパー (4)

SI-2740

¥47,000 (税込み¥51,700)

ペーパーサイズφ50

- ベルトワンタッチ交換ストッパー付き
- 強化樹脂ボディタイプ
- レバーでの回転速度の微調整が可能



付属品 エアープラグ、エアーツールオイル、エアレギュレーター、#60ベルトペーパー (4)

SI-2700LS

¥62,000 (税込み¥68,200)

ペーパーサイズφ125 ロングアームタイプ

- ベルトワンタッチ交換ストッパー付き
- スポット溶接ナゲットの研削に最適

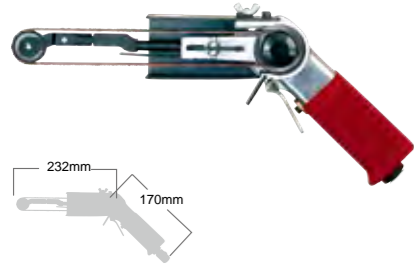

付属品 エアープラグ、エアーツールオイル、エアレギュレーター、#60ベルトペーパー (4)

SI-2800

¥65,000 (税込み¥71,500)

ペーパーサイズφ125

- ベルトワンタッチ交換ストッパー付き

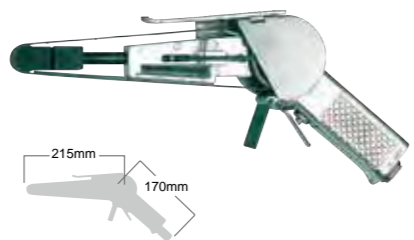

付属品 エアープラグ、エアーツールオイル、エアレギュレーター、#60ベルトペーパー (4)

SI-2800EL

安全ストッパー付
ロングレバータイプ

¥65,000
(税込み¥71,500)



付属品 エアープラグ、エアーツールオイル、エアレギュレーター、#60ベルトペーパー (4)

SI-2830

¥88,000 (税込み¥96,800)

ペーパーサイズφ125

- ベルトワンタッチ交換ストッパー付き
- サイドハンドル付き

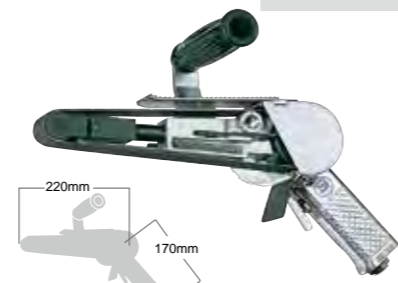

付属品 エアープラグ、エアーツールオイル、エアレギュレーター、ハンドル、#60ベルトペーパー (4)

SI-2830EL

安全ストッパー付
ロングレバータイプ

¥88,000
(税込み¥96,800)



付属品 エアープラグ、エアーツールオイル、エアレギュレーター、ハンドル、#60ベルトペーパー (4)

SI-2800BC

¥73,000 (税込み¥80,300)

ペーパーサイズφ125

- ベルトワンタッチ交換ストッパー付き
- ビード研削後の仕上げ作業



付属品 エアープラグ、エアーツールオイル、エアレギュレーター、#60ベルトペーパー (4)

各種ベルトサンダー用ペーパー

SI-2700/SI-2700LS	SI-2740/SI-2800	SI-2800BC
-------------------	-----------------	-----------

品番	サイズ	粒度	入数	希望小売価格(税別)
S09-106	10×330mm	#60	50本	¥5,000
S09-107	12×330mm	#60	50本	¥5,000
S09LK-106	13×460mm	#60	25本	¥3,600
S07-103	20×520mm	#60	20本	¥2,800

スクラッチベルト SI-2700/SI-2740

品番	用途	入数	希望小売価格(税別)
S09-140	ハイザー、モールの両面テープはがし	10本	¥9,000

シングルアクションサンダー

SI-2008EX マジックタイプ

¥50,000 (税込み¥55,000)

ペーパーサイズφ50

- エアレギュレーター内蔵
- ミニディスクペーパーの使用も可能



付属品 エアープラグ、エアーツールオイル、ミニグリス、ディスクスクリュー

SI-2008EX-3 マジックタイプ

¥51,000 (税込み¥56,100)

ペーパーサイズφ75

- エアレギュレーター内蔵
- ミニディスクペーパーの使用も可能



付属品 エアープラグ、エアーツールオイル、ミニグリス、ディスクスクリュー

SI-2405AM マジックタイプ

¥52,000 (税込み¥57,200)

ペーパーサイズφ125

- エアレギュレーター内蔵



付属品 エアープラグ、エアーツールオイル

SI-2024M マジックタイプ

¥52,000 (税込み¥57,200)

ペーパーサイズφ125

低回転高トルクタイプ

- エアレギュレーター内蔵



付属品 エアープラグ、エアーツールオイル、サイドハンドル

SI-2026DM マジックタイプ

¥60,000 (税込み¥66,000)

ペーパーサイズφ125

高回転ハイパワータイプ

- エアレギュレーター内蔵



付属品 エアープラグ、エアーツールオイル、サイドハンドル

SI-2026EM マジックタイプ

¥60,000 (税込み¥66,000)

ペーパーサイズφ125

高回転ハイパワータイプ

ランダムアクション

- エアレギュレーター内蔵
- ランダムパッドにより回転の反力を軽減

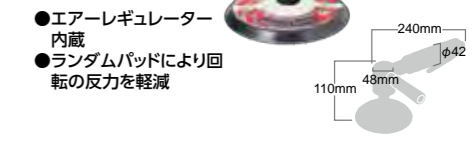

付属品 エアープラグ、エアーツールオイル、サイドハンドル、クッションパッド(マジックタイプのみ)

モデル No	ペーパーサイズ (mm)	無負荷回転数 (r.p.m.)	パッド取付部径 (mm)(in)	全長 (mm)	質量 (kg)	空気消費量 (m³/min)	騒音値 dB(A)	振動値 a (m/s²)	エアインレット (in)
SI-2008EX	φ50	13,000	M6	166	0.57	0.48	83	4.0	1/4
SI-2008EX-3	φ75	13,000	M6	166	0.57	0.48	83	4.0	1/4
SI-2405AM/P	φ125	2,000	5/16"	190	1.05	0.48	84	1.8	1/4
SI-2024M/P	φ125	2,600	5/16"	193	1.04	0.71	80	2.7	1/4
SI-2026DM/P	φ125	6,000	5/16"	240	1.40	0.75	88	3.4	1/4
SI-2026EM/P	φ125	6,000	5/16"	240	1.40	0.75	88	3.4	1/4

ダブルアクションサンダー

SI-3101M マジックタイプ

¥40,000 (税込み¥44,000)

ペーパーサイズφ125 非吸塵タイプ

- エアレギュレーター内蔵



付属品 エアープラグ、エアーツールオイル、クッションパッド(マジックタイプのみ)

SI-3111M マジックタイプ

¥58,000 (税込み¥63,800)

ペーパーサイズφ125 吸塵タイプ

- エアレギュレーター内蔵



付属品 エアープラグ、エアーツールオイル、クッションパッド(マジックタイプのみ)、ダストホース、ダストバック

SI-3104M マジックタイプ

¥45,000 (税込み¥49,500)

ペーパーサイズφ125 非吸塵タイプ

- エアレギュレーター内蔵



付属品 エアープラグ、エアーツールオイル、クッションパッド(マジックタイプのみ)

SI-3114M マジックタイプ

¥62,000 (税込み¥68,200)

ペーパーサイズφ125 吸塵タイプ

- エアレギュレーター内蔵



付属品 エアープラグ、エアーツールオイル、クッションパッド(マジックタイプのみ)、ダストホース、ダストバック

モデル No	ベルトサイズ (mm)	無負荷回転数 (r.p.m.)	全長 (mm)	質量 (kg)	空気消費量 (m³/min)	騒音値 dB(A)	振動値 a (m/s²)	エアインレット (in)
SI-2700	10×330 or 12×330	15,000	140	0.85	0.56	86	2.2	1/4
SI-2740	10×330 or 12×330	15,000	140	0.73	0.56	85	1.0	1/4
SI-2700LS	13×460	16,000	232	0.9	0.56	84	1.6	1/4
SI-2800	20×520	15,000	215	1.43	0.65	84	3.0	1/4
SI-2830	30×540	10,000	220	2.02	0.90	86	1.6	1/4
SI-2800BC	20×520	15,000	215	1.46	0.65	84	3.0	1/4

モデル No	ペーパーサイズ (mm)	オービットダイヤ (mm)	無負荷回転数 (r.p.m.)	全長 (mm)	質量 (kg)	空気消費量 (m³/min)	騒音値 dB(A)	振動値 a (m/s²)	エアインレット (in)
SI-3101M/P	φ125	5	10,000	154	0.92	0.37	88	10.2	1/4
SI-3111M/P	φ125	5	10,000	165	0.94	0.37	88	10.2	1/4
SI-3104M/P	φ125	5	10,000	154	0.87	0.37	81	9.5	1/4
SI-3114M/P	φ125	5	10,000	165	0.89	0.37	81	9.5	1/4

ダブルアクションサンダー

SI-3121M マジックタイプ
SI-3121P のリタイプ

¥55,000 (税込み¥60,500)

ペーパーサイズ φ125 | 他吸タイプ

- エアレギュレーター内蔵
- 集塵機に接続して使用

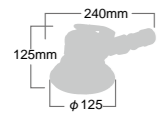

付属品 エアープラグ、エアーツールオイル、クッションパッド(マジックタイプのみ)、ダストホース

SI-3118AM マジックタイプ
SI-3118AP のリタイプ

¥76,000 (税込み¥83,600)

ペーパーサイズ φ125 | 吸塵タイプ

- ハイパワーの重研磨向け

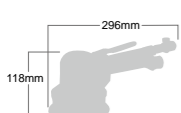

付属品 エアープラグ、エアーツールオイル、エアレギュレーター、ダストホース、ダストバック

SI-DS6-5LM マジックタイプ
SI-DS6-5LP のリタイプ

オープン価格

ペーパーサイズ φ125 | 非吸塵タイプ

- ハイパワーの重研磨向け

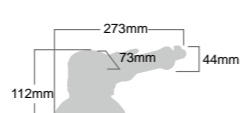

付属品 エアープラグ、エアーツールオイル、エアレギュレーター

SI-3118-6AM マジックタイプ
SI-3118-6AP のリタイプ

¥78,000 (税込み¥85,800)

ペーパーサイズ φ150 | 吸塵タイプ

- ハイパワーの重研磨向け

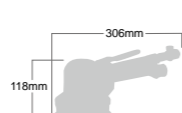

付属品 エアープラグ、エアーツールオイル、エアレギュレーター、ダストホース、ダストバック

モデル No	ペーパーサイズ (mm)	オービットダイヤ (mm)	無負荷回転数 (r.p.m.)	全長 (mm)	質量 (kg)	空気消費量 (m³/min)	騒音値 dB(A)	振動値 a (m/s²)	エアインレット (in)
SI-3121M/P	φ125	5	10,000	240	0.96	0.39	81	12.8	1/4
SI-DS6-5LM/P	φ125	6	11,000	273	1.5	0.51	88	7.16	1/4
SI-3118AM/P	φ125	6	8,000	296	2.11	0.49	81	9	1/4
SI-3118-6AM/P	φ150	6	8,000	306	2.15	0.49	81	10.1	1/4

ダブルアクションサンダー ミニタイプ

SI-2108EX マジックタイプ

¥53,000 (税込み¥58,300)

ペーパーサイズ φ50

- エアレギュレーター内蔵

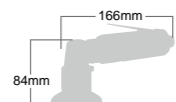

付属品 エアープラグ、エアーツールオイル、ミニグリス

SI-2108EX-3 マジックタイプ

¥54,000 (税込み¥59,400)

ペーパーサイズ φ75

- エアレギュレーター内蔵

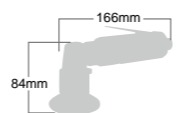

付属品 エアープラグ、エアーツールオイル、ミニグリス

SI-2110S マジックタイプ

¥40,000 (税込み¥44,000)

ペーパーサイズ φ75

- エアレギュレーター内蔵

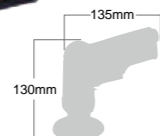

付属品 エアープラグ、エアーツールオイル

SI-2110SH マジックタイプ

¥42,000 (税込み¥46,200)

高回転仕様

ペーパーサイズ φ75

- エアレギュレーター内蔵

付属品 エアープラグ、エアーツールオイル

SI-3102M マジックタイプ

¥46,000 (税込み¥50,600)

ペーパーサイズ φ75 | 非吸塵タイプ

- エアレギュレーター内蔵

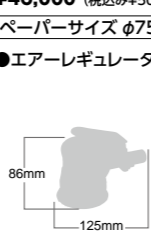

付属品 エアープラグ、エアーツールオイル、φ75 クッションパッド

モデル No	ペーパーサイズ (mm)	オービットダイヤ (mm)	無負荷回転数 (r.p.m.)	パッド取付部ネジ径 (mm) (in)	全長 (mm)	質量 (kg)	空気消費量 (m³/min)	騒音値 dB(A)	振動値 a (m/s²)	エアインレット (in)
SI-2108EX	φ50	3	12,500	M6	166	0.62	0.41	85	18.5	1/4
SI-2108EX-3	φ75	3	12,500	M6	166	0.62	0.41	85	18.5	1/4
SI-2110S	φ75	3	15,000	M6	135	0.52	0.42	82	9.5	1/4
SI-2110SH	φ75	3	17,500	M6	135	0.52	0.42	82	9.5	1/4
SI-3102M	φ75	3	12,000	5/16"	125	0.54	0.25	85	7.4	1/4

ギアードダブルアクションサンダー

SI-3115R マジックタイプ

オープン価格

ペーパーサイズ φ125 | 吸塵タイプ

- エアレギュレーター内蔵
- ギアタイプで押さえても回転が止まりません
- 通常のダブルアクションに比べ高い研磨力

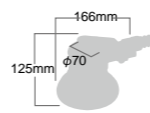

付属品 エアープラグ、エアーツールオイル、クッションパッド、ダストホース、ダストバック

ギアードダブルアクション

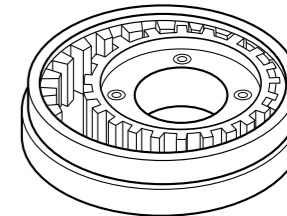

経の異なる大小のギアをかみ合わせた強制偏心運動により、低速で高トルクな回転を生み出します。ペーパー目を残さないダブルアクションと強い研削力を持つシングルアクションの両方のメリットを兼ね備えたメカニズムです。

オービタルサンダー

SI-3001AM マジックタイプ
SI-3001AP のリタイプ

¥48,000 (税込み¥52,800)

ペーパーサイズ 75×110 | 非吸塵タイプ

- エアレギュレーター内蔵

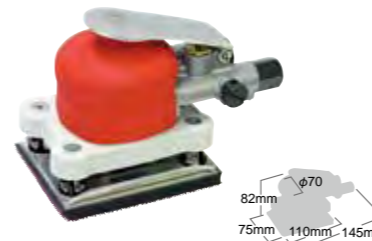

付属品 エアープラグ、エアーツールオイル

SI-3011AM マジックタイプ
SI-3011AP のリタイプ

¥63,000 (税込み¥69,300)

ペーパーサイズ 75×110 | 吸塵タイプ

- エアレギュレーター内蔵

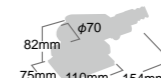

付属品 エアープラグ、エアーツールオイル、ダストホース、ダストバック

SI-3018AM マジックタイプ
SI-3018AP のリタイプ

¥77,000 (税込み¥84,700)

ペーパーサイズ 100×180 | 吸塵タイプ

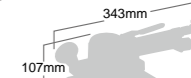

付属品 エアープラグ、エアーツールオイル、ダストホース、ダストバック、エアレギュレーター

モデル No	ペーパーサイズ (mm)	オービットダイヤ (mm)	無負荷回転数 (r.p.m.)	全長 (mm)	質量 (kg)	空気消費量 (m³/min)	騒音値 dB(A)	振動値 a (m/s²)	エアインレット (in)
SI-3001AM/P	75×110	4	9,000	145	0.80	0.39	82	6.2	1/4
SI-3011AM/P	75×110	4	9,000	154	0.83	0.43	83	7.4	1/4
SI-3018AM/P	100×180	5	7,000	343	2.31	0.53	83	10.2	1/4

ディスクサンダー

SI-2210

¥30,000 (税込み¥33,000)

φ100ディスクペーパー専用

- エアレギュレーター内蔵

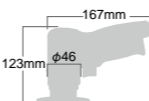

付属品 エアープラグ、エアーツールオイル、バックディスク、ディスクナット

SI-2202

¥36,000 (税込み¥39,500)

3Mロロック製品専用

- エアレギュレーター内蔵

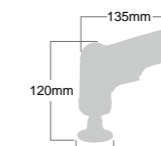

付属品 エアープラグ、エアーツールオイル、ロロックパッド

モデル No	ペーパーサイズ (mm)	無負荷回転数 (r.p.m.)	全長 (mm)	質量 (kg)	空気消費量 (m³/min)	騒音値 dB(A)	振動値 a (m/s²)	エアインレット (in)
SI-2210	外径 φ100× 穴径 φ16	18,000	167	0.99	0.66	91	3.8	1/4
SI-2202	φ50	15,000	135	0.46	0.43	82	2.3	1/4

シングルアクションサンダー ダブルアクションサンダー アクセサリー

アクセサリコード	491-100	491-101	491-102	491-103	491-108	491-109	485A-104	485A-105	482K-100	491-100A	491-101A	491-102A	491-103A	1041-100	1140-102	491-110	491-110P	1140-101
掲載ページ	37	37	37	37	37	37	37	37	37	37	37	37	37	37	37	37	37	37
	φ 125	φ 125	φ 125	φ 125	φ 150	φ 150	φ 150	φ 150	φ 125	φ 125	φ 125	φ 125	φ 125	φ 125	φ 125	φ 125	φ 125	φ 125
	レザー 穴なし	マジック 穴なし	レザー 穴あり	マジック 穴あり	レザー 穴なし	マジック 穴なし	レザー 穴あり	マジック 穴あり	マジック 穴なし タフ	レザー 穴なし	マジック 穴なし	レザー 穴あり	マジック 穴あり	マジック 穴なし クッション	マジック 穴なし クッション	マジック 穴なし ランダム	レザー 穴なし ランダム	マジック 穴なし
製品コード	頁																	
SI-2405AM	10	○	●		○	○				○	○							
SI-2405AP	10	●	○		○	○				○	○							
SI-2024M	10	○	●		○	○				○	○							
SI-2024P	10	●	○		○	○				○	○							
SI-2026DM	10	○	●		○	○				○	○							
SI-2026DP	10	●	○		○	○				○	○							
SI-2026EM	10													●		●	○	
SI-2026EP	10																	
SI-3101M	10	○	●		○	○				○	○				●			
SI-3101P	10	●	○		○	○				○	○							
SI-3111M	10			○	●			○	○					●				
SI-3111P	10			●	○			○	○									
SI-3101LGM	※	○	○		○	○			○	●				●				
SI-3101LGP	※	○	○		○	○			●	○								
SI-3111LGM	※			○	○		○	○				○	●		●			
SI-3111LGP	※			○	○		○	○				○	○					
SI-3104M	10	○	●		○	○			○	○				●				
SI-3104P	10	●	○		○	○			○	○								
SI-3114M	10			○	●			○	○					●				
SI-3114P	10			○	○			○	○									
SI-3121M	11			○	●			○	○					●				
SI-3121P	11			○	○			○	○									
SI-DS6-5LM	11				○	○		●						○				
SI-DS6-5LP	11	●			○	○												
SI-3118AM	11			○	●							○	○		○			
SI-3118AP	11			○	○							○	○					
SI-3118-6AM	11													○	●			
SI-3118-6AP	11													●	○			
SI-3115R	12													●				●

※は、販売終了品

オービタルサンダー アクセサリー

アクセサリコード	490B-100	490B-101	490B-102	490B-103	477A-100	477A-101
掲載ページ	37	37	37	37	37	37
	75X110	75X110	75X110	75X110	100X180	100X180
	レザー 穴なし	マジック 穴なし	レザー 穴あり	マジック 穴あり	マジック 穴あり	マジック 穴あり
製品コード	頁					
SI-3001AM	12	○	●			
SI-3001AP	12	●	○			
SI-3011AM	12			○	●	
SI-3011AP	12			○	○	
SI-3018AM	12				○	●
SI-3018AP	12				●	○

吸塵用ダストホース&バッグ

ミニサンダー用 ダストホース (#1040-54)	レギュラーサンダー用 ダストホース (#570-42A)	SI-350付属 ダストホース (#570-42)	ダストバッグ (#485-42)
品番	品名	希望小売価格(税抜)	
1040-54	ダストホース(φ19×2m)	¥2,000	
570-42A	ダストホース(φ25×2m)	¥3,000	
570-42	ダストホース(φ25×2m)	¥1,800	
485-42	ダストバッグ(380×500mm)	¥3,200	

ミニサンダー アクセサリー

アクセサリコード	262-21	114DA-100	1031-100	115-100	115-101	115-106	129KL-103	129-100
掲載ページ	37	37	37	37	37	37	37	37
	φ 50	φ 75	φ 75	φ 60	φ 60	φ 50	φ 75	φ 50
	マジック	マジック	マジック	ウレタン パフ	ウール パフ	クッション パッド	クッション パッド	ロロック パッド
製品コード	頁							
SI-2008EX	10	●	○		○	○		
SI-2008EX-3	10	○	●				○	
SI-2110S	11	○	○					
SI-2110SH	11	○	●					
SI-2108EX	11	●	○		○	○		
SI-2108EX-3	11	○	●				○	
SI-3102M	11			●			●	
SI-2202	12							●

フィットサンダー

SI-3200A ¥57,000 (税込み¥62,700)

- 細かい箇所の研磨に最適な揺動アクション
- 木工、金属のコーナー部分などの研磨向け
- エアレギュレーター内蔵



【付属品】 エアープラグ、エアーツールオイル、エアレギュレーター、コーナーパッド、平パッド、スキマパッド

SI-3200A-B ¥57,000 (税込み¥62,700)

- 仕上げ研磨に最適な揺動アクション
- エアレギュレーター内蔵



【付属品】 エアープラグ、エアーツールオイル、エアレギュレーター、φ125 マジックパッド、クッションパッド

モデル No	ペーパーサイズ (mm)	振幅数 (回/分)	振幅角度 (度)	本体全長 (mm)	質量 (kg)	空気消費量 (m³/min)	騒音値 dB(A)	振動値 a (m/s²)	エアインレット (in)
SI-3200A	-	2.8°×22,000	2.8	212	0.71	0.41	83	9.6	1/4
SI-3200A-B	φ 125	2.8°×22,000	2.8	212	0.71	0.41	83	20.7	1/4

フィットサンダー アクセサリー

アクセサリコード	181-101	181-102	118-3A	181-100	1041-100
掲載ページ	38	38	38	37	37
製品コード	頁	平	すき間	コナ	φ 125
SI-3200A	14	●	●	○	○
SI-3200A-B	14	○	○	○	●

ストレートサンダー

SI-7100M マジックタイプ
SI-7100P のリタイプ

¥41,000 (税込み¥45,100)
平面研磨タイプ | ペーパーサイズ 75×175

- 面出し研磨に最適なストレートアクション



【付属品】 エアープラグ、エアーツールオイル

SI-7100S 曲面パッド付きセット

¥53,000 (税込み¥58,300)
曲面研磨タイプ | パッドサイズ 40×100

- 面出し研磨に最適なストレートアクション

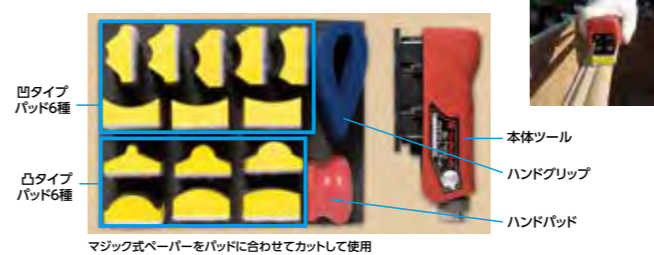

【付属品】 エアープラグ、エアーツールオイル ※75×175mm パッドは付属していません

モデル No	パッドサイズ (mm)	ストローク (mm)	無負荷往復数 (s.p.m.)	本体全長 (mm)	質量 (kg)	空気消費量 (m³/min)	騒音値 dB(A)	振動値 a (m/s²)	エアインレット (in)
SI-7100M/P	75×175	5	5,000	143	0.5	0.4	73	29.8	1/4
SI-7100S	40×100	5	5,000	143	0.5	0.4	73	29.8	1/4

マルチストレートサンダーパッド SI-7100S

品番	品名	セット内容	希望小売価格(税抜)				
7100-102	パッドセット	凸凹パッド14種類、ハンドパッド、ハンドグリップ SI-7100S用パッドシュー(本体取付けネジ付き)	¥10,000				
品番	サイズ (mm)	品名	希望小売価格(税抜)	品番	サイズ (mm)	品名	希望小売価格(税抜)
3C 412		凹パッド 7	¥1,500	3I 408		凸パッド 1	¥1,500
3C 416		凹パッド 8	¥1,500	3I 412		凸パッド 2	¥1,500
3C 420		凹パッド 9	¥1,500	3I 420		凸パッド 3	¥1,500
3C 402		凹パッド 10	¥1,500	3I 402		凸パッド 4	¥1,500
3C 403		凹パッド 11	¥1,500	3I 404		凸パッド 5	¥1,500
3C 404		凹パッド 12	¥1,500	3I 406		凸パッド 6	¥1,500
3C 406		凹パッド 13	¥1,500	39400		ハンドパッド	¥1,500
3C 408		凹パッド 14	¥1,500	39403		ハンドグリップ	¥1,500
				7100-23	40×100	パッドシュー(取付ネジ付)	¥1,000

ポリッシャー

Air Polishers

シングルアクションポリッシャー

SI-2009EX

¥51,000 (税込み¥56,100)
 ●低速回転タイプ | パフサイズφ80

●エアレギュレーター内蔵



付属品 エアープラグ、エアーツールオイル、φ80 ウールパフ (1)、φ80 ウレタンパフ (1)、サイドハンドル

SI-2009EX-H

¥51,000 (税込み¥56,100)
 ●高速回転タイプ | パフサイズφ80

●エアレギュレーター内蔵



付属品 エアープラグ、エアーツールオイル、φ80 ウールパフ (1)、φ80 ウレタンパフ (1)、サイドハンドル

SI-2009EX-C

¥53,000 (税込み¥58,300)
 ●低速回転タイプ | パフサイズφ80

ランダムアクション

●エアレギュレーター内蔵



付属品 エアープラグ、エアーツールオイル、φ80 ウールパフ (1)、φ80 ウレタンパフ (1)、φ75 クッションパフ、サイドハンドル

SI-2224

¥42,000 (税込み¥46,200)

●高速回転タイプ | パフサイズφ80

●エアレギュレーター内蔵



付属品 エアープラグ、エアーツールオイル、φ80 ウールパフ (1)、φ80 ウレタンパフ (1)

SI-2400

¥66,000 (税込み¥72,600)

●パフサイズφ190

●エアレギュレーター内蔵



付属品 エアープラグ、エアーツールオイル、φ150 マジックパフ
 ←ウレタンパフはオプションです

モデル No	パッドサイズ (mm)	パフサイズ (mm)	無負荷回転数 (r.p.m.)	パッド取付部ネジ径 (in)	全長 (mm)	質量 (kg)	空気消費量 (m³/min)	騒音値 dB(A)	振動値 a (m/s²)	エアインレット (in)
SI-2009EX	φ75	φ80	2,600	5/16"	180	0.68	0.43	77	1.1	1/4
SI-2009EX-H	φ75	φ80	5,000	5/16"	180	0.68	0.43	77	2.3	1/4
SI-2009EX-C	φ75	φ80	2,600	5/16"	180	0.68	0.43	77	3.0	1/4
SI-2224	φ75	φ80	5,000	M6	135	0.6	0.43	83	1.6	1/4
SI-2400	φ150	φ190	2,000	5/8" (オネジ)	200	2.24	0.68	83	1.8	1/4

シングルアクションポリッシャー アクセサリー

●標準装備 ○オプション

アクセサリコード	1151-100	1151-101	1151-102	114-102	129KL-102	119KS-102	262-21	114DA-100	129KL-103	256-103	256-104	256-100	1145-101	1145-102	No. 150W	
掲載ページ	37	37	37	37	38	38	37	37	37	38	38	38	38	38	37	
製品コード	マジックハードタイプ	マジックランダム	マジック	マジック	ウレタンパフ	ウールパフ	マジック穴なし	マジック穴なし	クッションパフ	ウレタンパフ	ウールパフ	ウールパフ	ウールパフ	ウールパフ	プロファイルウレタンパフ	マジック穴なし
SI-2009EX	○	○	●		●	●			○							
SI-2009EX-C	○	●	○		●	●			●							
SI-2009EX-H	○	○	●		●	●			○							
SI-2224				●	●	●	○	○	○							
SI-2400										○	○	○				●
SI-2415													●	●		

ワックスポリッシャー・ウインドウポリッシャー

SI-3101WP ワックスポリッシャー

¥55,000 (税込み¥60,500)

●ダブルアクションタイプ | パフサイズφ150

●エアレギュレーター内蔵
 ●車のワックス掛け、仕上げ磨き用



付属品 エアープラグ、エアーツールオイル、φ150 ウレタンパフ (1)、φ125 ウールパフ (1)

SI-3001A-B ウインドウポリッシャー

¥53,000 (税込み¥58,300)

●エアレギュレーター内蔵
 ●ウインドウガラスの油膜、汚れとり作業用

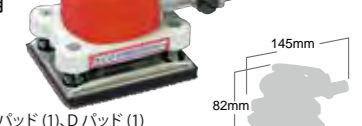

付属品 エアープラグ、エアーツールオイル、Cパッド (1)、Dパッド (1)

オプション 品番 1040-200: ガラスポリッシュ PRO

モデル No	パッドサイズ (mm)	パフサイズ (mm)	無負荷回転数 (r.p.m.)	オービットダイヤ (mm)	全長 (mm)	質量 (kg)	空気消費量 (m³/min)	騒音値 dB(A)	振動値 a (m/s²)	エアインレット (in)
SI-3101WP	φ106	φ150	10,000	5	155	0.9	0.37	84	14.4	1/4
SI-3001A-B	75×110	-	9,000	4	145	0.8	0.39	82	6.2	1/4

ワックスポリッシャー・ウインドウポリッシャー アクセサリー

●標準装備 ○オプション

アクセサリコード	1041-102	1041-103	1041-104	1040-200	490-114	490-115
掲載ページ	39	39	39	39	39	39
	φ150	φ125	φ106	80X115	83X105	83X105
	プロファイルウレタンパフ	ウールパフ	マジック穴なし	ガラスポリッシュ	Cパッド油膜取り	Dパッドコーティング
製品コード	16	16	16	16	16	16
SI-3001A-B	○	○	○	○	●	●
SI-3101WP	●	●	●	○	○	○

ギアアクションポリッシャー

SI-2415

¥74,000 (税込み¥81,400)

●パフサイズφ165

●エアレギュレーター内蔵
 ●研磨面にパフ目が付きづらい
 ●低速高トルクで研磨面の熱上昇が少ない

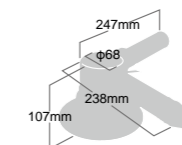

ギアアクション



モーターから回転ギアで減速し、トルク(耐加圧力)をつけてパッドを1,200回転/分で規則的に偏芯させます。

付属品 エアープラグ、エアーツールオイル、φ165 ウールパフ (1)、φ165 プロファイルウレタンパフ (1)

モデル No	パッドサイズ (mm)	パフサイズ (mm)	無負荷回転数 (r.p.m.)	オービットダイヤ (mm)	全長 (mm)	質量 (kg)	空気消費量 (m³/min)	騒音値 dB(A)	振動値 a (m/s²)	エアインレット (in)
SI-2415	φ140	φ165	1,200	4.4	247	1.45	0.58	86	13.1	1/4



グラインダー (マイクロタイプ)

Air Grinders

マイクログラインダー

SI-2051SG オープン価格

●コレットサイズ3mm | ロータリースイッチタイプ

●排気ホース付き



付属品 エアープラグ、エアーツールオイル、軸付き砥石 (1)

SI-2050AG オープン価格

●カップ砥石サイズφ30 | ロータリースイッチタイプ

●排気ホース付き



付属品 エアープラグ、エアーツールオイル、φ30 カップ砥石 (1)

モデル No	コレットサイズ (mm)	スピンドル軸 (mm)	ディスクサイズ (mm)	無負荷回転数 (r.p.m.)	全長 (mm)	質量 (kg)	空気消費量 (m³/min)	騒音値 dB(A)	振動値 a (m/s²)	エアインレット (in)
SI-2051SG	3	-	-	50,000	150	0.19	0.17	71	1.2	1/4
SI-2050AG	-	7	30	20,000	113	0.23	0.19	71	0.9	1/4



グラインダー(コレットタイプ)

Air Grinders

ダイグラインダー ラインナップ

	標準タイプ		高耐久タイプ		高耐久ロングタイプ	
	レバー	レバー	ロータリー	レバー	ロータリー	
軽切削	SI-2002EX SI-2002EX-1/4 SI-2002EX-3	SI-SG20E-6L SI-SG20E-6L-1/4	SI-SG20E-6R SI-SG20E-6R-1/4	SI-SG20E-6LL SI-SG20E-6LL-1/4	SI-SG20E-6RL SI-SG20E-6RL-1/4	
標準切削	SI-2012EX SI-2012EX-1/4 SI-2012EX-3	SI-SG40E-6L SI-SG40E-6L-1/4		SI-SG40E-6LL SI-SG40E-6LL-1/4		
重切削		SI-SG60E-6L SI-SG60E-6L-1/4		SI-SG60E-6LL SI-SG60E-6LL-1/4		

アングルグラインダー ラインナップ

	標準タイプ		高耐久タイプ	
	レバー	レバー	ロータリー	
軽切削	SI-2005 SI-2005-1/4 SI-2005-3	SI-AG20E-6L SI-AG20E-6L-1/4	SI-AG20E-6R SI-AG20E-6R-1/4	
重切削		SI-AG2-C2P SI-AG2-C2P-1/4	SI-AG2-C2R SI-AG2-C2R-1/4	

ストレートグラインダー ラインナップ

標準タイプ		高耐久タイプ	
レバー	ロータリー	レバー	ロータリー
SI-2015A SI-2015A-1/4 SI-2015A-3		SI-SG3-CL SI-SG3-CL-1/4	SI-SG3-CR SI-SG3-CR-1/4

ダイグラインダー ストレートタイプ

SI-2002EX [6mm コレットタイプ]

SI-2002EX-1/4 [6.35mm コレットタイプ]

SI-2002EX-3 [3mm コレットタイプ]

¥23,000 (税込み¥25,300)

レバータイプ

- エアレギュレーター内蔵

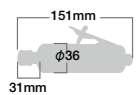

付属品 エアープラグ、エアーツールオイル

SI-2012EX [6mm コレットタイプ]

SI-2012EX-1/4 [6.35mm コレットタイプ]

SI-2012EX-3 [3mm コレットタイプ]

¥29,000 (税込み¥31,900)

レバータイプ

- エアレギュレーター内蔵

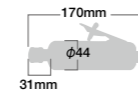

付属品 エアープラグ、エアーツールオイル

モデル No	スロットル仕様	コレットサイズ (mm)	無負荷回転数 (r.p.m.)	全長 (mm)	質量 (kg)	空気消費量 (m³/min)	騒音値 dB(A)	振動値 a (m/s²)	排気方向	エアークレジット (in)
SI-2002EX (-1/4) (-3)	レバー	6 (6.35) (3)	25,000	151	0.37	0.44	84	2.3	後方	1/4
SI-2012EX (-1/4) (-3)	レバー	6 (6.35) (3)	22,000	170	0.6	0.68	87	3.9	後方	1/4

SI-SG20E-6L

[6mm コレットタイプ] [レバータイプ] [高耐久]

SI-SG20E-6L-1/4

[6.35mm コレットタイプ] [レバータイプ] [高耐久]

オープン価格

- エアレギュレーター内蔵
- ハイスベックコレット使用
- ワイプホースAssy付



付属品 エアープラグ、エアーツールオイル

SI-SG20E-6LL

[6mm コレットタイプ] [レバータイプ] [高耐久]

SI-SG20E-6LL-1/4

[6.35mm コレットタイプ] [レバータイプ] [高耐久]

オープン価格

- エアレギュレーター内蔵
- ハイスベックコレット使用
- ワイプホースAssy付

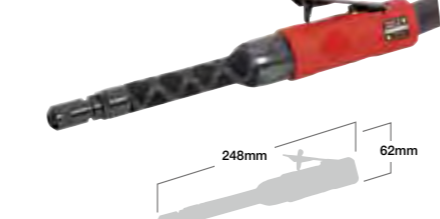

付属品 エアープラグ、エアーツールオイル

SI-SG60E-6L

[6mm コレットタイプ] [レバータイプ] [高耐久] [高出力]

SI-SG60E-6L-1/4

[6.35mm コレットタイプ] [レバータイプ] [高耐久] [高出力]

オープン価格

- エアレギュレーター内蔵
- ハイスベックコレット使用
- ワイプホースAssy付



付属品 エアープラグ、エアーツールオイル

SI-SG20E-6R

[6mm コレットタイプ] [ロータリースイッチタイプ] [高耐久]

SI-SG20E-6R-1/4

[6.35mm コレットタイプ] [ロータリースイッチタイプ] [高耐久]

オープン価格

- エアレギュレーター内蔵
- ハイスベックコレット使用
- ワイプホースAssy付



付属品 エアープラグ、エアーツールオイル

SI-SG20E-6RL

[6mm コレットタイプ] [ロータリースイッチタイプ] [高耐久]

SI-SG20E-6RL-1/4

[6.35mm コレットタイプ] [ロータリースイッチタイプ] [高耐久]

オープン価格

- エアレギュレーター内蔵
- ハイスベックコレット使用
- ワイプホースAssy付



付属品 エアープラグ、エアーツールオイル

SI-SG60E-6LL

[6mm コレットタイプ] [レバータイプ] [高耐久] [高出力]

SI-SG60E-6LL-1/4

[6.35mm コレットタイプ] [レバータイプ] [高耐久] [高出力]

オープン価格

- エアレギュレーター内蔵
- ハイスベックコレット使用
- ワイプホースAssy付



付属品 エアープラグ、エアーツールオイル

モデル No	スロットル仕様	コレットサイズ (mm)	無負荷回転数 (r.p.m.)	全長 (mm)	質量 (kg)	空気消費量 (m³/min)	騒音値 dB(A)	振動値 a (m/s²)	排気方向	エアークレジット (in)
SI-SG20E-6L (-1/4)	レバー	6 (6.35)	28,000	150	0.38	0.41	75.0	2.81	後方	1/4
SI-SG20E-6R (-1/4)	ロータリー	6 (6.35)	26,000	184	0.51	0.41	75.0	2.81	後方	1/4
SI-SG20E-6LL (-1/4)	レバー	6 (6.35)	28,000	248	0.68	0.41	77.5	2.01	後方	1/4
SI-SG20E-6RL (-1/4)	ロータリー	6 (6.35)	26,000	316	0.81	0.30	77.5	2.01	後方	1/4
SI-SG40E-6L (-1/4)	レバー	6 (6.35)	25,000	173	0.65	0.75	73.5	4.21	後方	1/4
SI-SG40E-6LL (-1/4)	レバー	6 (6.35)	25,000	307	1.12	0.75	83.0	2.66	後方	1/4
SI-SG60E-6L (-1/4)	レバー	6 (6.35)	25,000	187	0.71	0.83	81.5	3.63	後方	1/4
SI-SG60E-6LL (-1/4)	レバー	6 (6.35)	25,000	322	1.19	0.83	80.5	2.44	後方	1/4

SI-2005 6mm コレットタイプ
SI-2005-1/4 6.35mm コレットタイプ
SI-2005-3 3mm コレットタイプ

¥37,000 (税込¥40,700)
レバータイプ
●エアレギュレーター内蔵



付属品 エアープラグ、エアーツールオイル

SI-AG20E-6L 6mm コレットタイプ
SI-AG20E-6L-1/4 6.35mm コレットタイプ

オープン価格

レバータイプ 高耐久

- エアレギュレーター内蔵
- ハイスベックコレット使用
- ワイブホースAssy付



付属品 エアープラグ、エアーツールオイル

SI-AG20E-6R 6mm コレットタイプ
SI-AG20E-6R-1/4 6.35mm コレットタイプ

オープン価格

ロータリースイッチタイプ 高耐久

- エアレギュレーター内蔵
- ハイスベックコレット使用
- ワイブホースAssy付

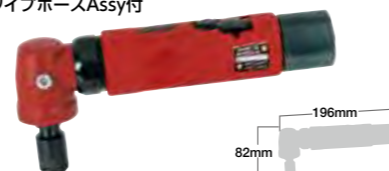

SI-AG2-C2P 6mm コレットタイプ
SI-AG2-C2P-1/4 6.35mm コレットタイプ

オープン価格

レバータイプ 高耐久 高出力

- エアレギュレーター内蔵
- ハイスベックコレット使用



付属品 エアープラグ、エアーツールオイル

SI-AG2-C2R 6mm コレットタイプ
SI-AG2-C2R-1/4 6.35mm コレットタイプ

オープン価格

ロータリースイッチタイプ 高耐久 高出力

- エアレギュレーター内蔵
- ハイスベックコレット使用



付属品 エアープラグ、エアーツールオイル

モデル No	スロットル仕様	コレットサイズ (mm)	無負荷回転数 (r.p.m.)	全長 (mm)	質量 (kg)	空気消費量 (m³/min)	騒音値 dB(A)	振動値 a (m/s²)	排気方向	エアインレット (in)
SI-2005 (-1/4) (-3)	レバー	6 (6.35) (3)	20,000	157	0.50	0.39	81.0	7.30	後方	1/4
SI-AG20E-6L (-1/4)	レバー	6 (6.35)	20,000	166	0.57	0.41	75.5	2.74	後方	1/4
SI-AG20E-6R (-1/4)	ロータリー	6 (6.35)	20,000	196	0.70	0.41	75.5	2.74	後方	1/4
SI-AG2-C2P (-1/4)	レバー	6 (6.35)	15,000	170	0.64	0.52	84.0	7.97	側方	1/4
SI-AG2-C2R (-1/4)	ロータリー	6 (6.35)	15,000	170	0.65	0.52	84.0	7.97	側方	1/4

ストレートグラインダー コレットタイプ

SI-2015A 6mm コレットタイプ
SI-2015A-1/4 6.35mm コレットタイプ
SI-2015A-3 3mm コレットタイプ

¥36,000 (税込¥39,600)
レバータイプ 低速タイプ
●エアレギュレーター内蔵



付属品 エアープラグ、エアーツールオイル

SI-SG3-CL 6mm コレットタイプ
SI-SG3-CL-1/4 6.35mm コレットタイプ

オープン価格

レバータイプ

- エアレギュレーター内蔵
- ハイスベックコレット使用



付属品 エアープラグ、エアーツールオイル

SI-SG3-CR 6mm コレットタイプ
SI-SG3-CR-1/4 6.35mm コレットタイプ

オープン価格

レバータイプ

- エアレギュレーター内蔵
- ハイスベックコレット使用



付属品 エアープラグ、エアーツールオイル

モデル No	スロットル仕様	コレットサイズ (mm)	無負荷回転数 (r.p.m.)	全長 (mm)	質量 (kg)	空気消費量 (m³/min)	騒音値 dB(A)	振動値 a (m/s²)	排気方向	エアインレット (in)
SI-2015A (-1/4) (-3)	レバー	6 (6.35) (3)	5,500	217	0.90	0.71	88.0	4.90	後方	1/4
SI-SG3-CL (-1/4)	レバー	6 (6.35)	14,000	346	1.53	0.37	83.5	2.86	側方	1/4
SI-SG3-CR (-1/4)	ロータリー	6 (6.35)	14,000	344	1.40	0.38	83.5	2.86	側方	3/8

ワイブホースAssy

騒音を低減し、オイルミストを防ぎます。



ハイスベックコレット



ロータリーバーを3点で保持することにより、軸ブレをなくし、騒音を低減。ロータリーバーを長持ちさせランニングコストを抑えます。
※6mm、6.35mm(1/4inch)2タイプを用意しております。



グラインダー (ディスクタイプ)

Air Grinders

ストレートグラインダー ディスクタイプ

SI-SG3-2R オープン価格

平砥石サイズ φ65 ロータリースイッチタイプ
高耐久 高出力



付属品 エアープラグ、エアーツールオイル ※砥石は付属していません

SI-SG3-3R オープン価格

平砥石サイズ φ75 ロータリースイッチタイプ
高耐久 高出力



付属品 エアープラグ、エアーツールオイル ※砥石は付属していません

モデル No	スロットル仕様	砥石寸法 (mm)	無負荷回転数 (r.p.m.)	全長 (mm)	質量 (kg)	空気消費量 (m³/min)	騒音値 dB(A)	振動値 a (m/s²)	排気方向	エアインレット (in)
SI-SG3-2R	ロータリー	65×13×9.5	14,600	316	1.52	0.45	83.5	2.86	側方	3/8
SI-SG3-3R	ロータリー	75×13×9.5	12,700	316	1.54	0.34	83.5	2.86	側方	3/8

ディスクグラインダー ラインナップ

		標準耐久タイプ		高耐久タイプ		
		ロータリー	レバー	ロータリー	レバー	ロングレバー
標準切削	φ 50 mm			SI-AG2-U2R	SI-AG2-U2P	
	φ 100 mm	SI-2501	SI-2501L			
標準切削	φ 100 mm	SI-2500	SI-2500L	SI-AG4-A2RJ	SI-AG4-A2PJ	SI-AG4-A2LJ
	φ 100 mm			SI-AG4H-A2RJ	SI-AG4H-A2PJ	SI-AG4H-A2LJ
重切削	φ 125 mm		SI-2505L	SI-AG5-A3R	SI-AG5-A3P	SI-AG5-A3L
	φ 180 mm		SI-2600L	SI-AG7-A4R		SI-AG7-A4L

ディスクグラインダー 2インチタイプ

SI-AG2-U2R オープン価格

砥石サイズ φ50 | ロータリースイッチタイプ
高耐久 | 高出力

- 高耐久性の高品質ギア使用
- スピンドルストップボタン付き



付属品 エアープラグ、エアーツールオイル

SI-AG2-U2P オープン価格

砥石サイズ φ50 | レバータイプ
高耐久 | 高出力

- 高耐久性の高品質ギア使用
- スピンドルストップボタン付き



付属品 エアープラグ、エアーツールオイル

モデル No	スロットル仕様	砥石寸法 (mm)	無負荷回転数 (r.p.m.)	全長 (mm)	質量 (kg)	空気消費量 (m ³ /min)	騒音値 dB(A)	振動値 a (m/s ²)	排気方向	エアースロット (in)
SI-AG2-U2R	ロータリー	50×4×9.5	15,000	157	0.64	0.52	84	7.97	前方	1/4
SI-AG2-U2P	レバー	50×4×9.5	15,000	170	0.63	0.52	84	7.97	前方	1/4

ディスクグラインダー 4インチタイプ

SI-2501 ¥49,000 (税込み¥53,900)

砥石サイズ φ100 | ロータリースイッチタイプ
軽研削用

- 軽量ミニタイプ



付属品 エアープラグ、エアーツールオイル

SI-2501L ¥49,000 (税込み¥53,900)

砥石サイズ φ100 | レバータイプ
軽研削用

- 軽量ミニタイプ



付属品 エアープラグ、エアーツールオイル

SI-2500 ¥54,000 (税込み¥59,400)

砥石サイズ φ100 | ロータリースイッチタイプ



付属品 エアープラグ、エアーツールオイル

SI-2500L ¥54,000 (税込み¥59,400)

砥石サイズ φ100 | レバータイプ



付属品 エアープラグ、エアーツールオイル

SI-AG4-A2RJ オープン価格

砥石サイズ φ100 | ロータリースイッチタイプ
高耐久 | 高出力

- 高耐久性の高品質ギア使用
- スピンドルストップボタン付き



付属品 エアープラグ、エアーツールオイル

SI-AG4-A2PJ オープン価格

砥石サイズ φ100 | レバータイプ
高耐久 | 高出力

- 高耐久性の高品質ギア使用
- スピンドルストップボタン付き



付属品 エアープラグ、エアーツールオイル

SI-AG4-A2LJ オープン価格

砥石サイズ φ100 | ロンググリップレバータイプ
高耐久 | 高出力

- 高耐久性の高品質ギア使用
- スピンドルストップボタン付き



付属品 エアープラグ、エアーツールオイル

SI-AG4H-A2RJ オープン価格

砥石サイズ φ100 | ロータリースイッチタイプ
高耐久 | 高出力

- ハイパワータイプ
- 高耐久性の高品質ギア使用
- スピンドルストップボタン付き

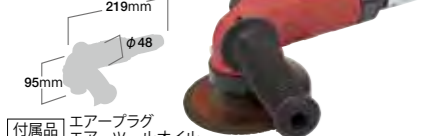

付属品 エアープラグ、エアーツールオイル

SI-AG4H-A2PJ オープン価格

砥石サイズ φ100 | レバータイプ
高耐久 | 高出力

- ハイパワータイプ
- 高耐久性の高品質ギア使用
- スピンドルストップボタン付き



付属品 エアープラグ、エアーツールオイル

SI-AG4H-A2LJ オープン価格

砥石サイズ φ100 | ロンググリップレバータイプ
高耐久 | 高出力

- ハイパワータイプ
- 高耐久性の高品質ギア使用
- スピンドルストップボタン付き



付属品 エアープラグ、エアーツールオイル

モデル No	スロットル仕様	砥石寸法 (mm)	無負荷回転数 (r.p.m.)	全長 (mm)	質量 (kg)	空気消費量 (m ³ /min)	騒音値 dB(A)	振動値 a (m/s ²)	排気方向	エアースロット (in)
SI-2501	ロータリー	100×6×15	12,000	195	0.90	0.37	82	8.4	側方	1/4
SI-2501L	レバー	100×6×15	12,000	191	1.04	0.37	82	8.4	側方	1/4
SI-2500	ロータリー	100×6×15	11,000	225	1.87	0.41	84	7.6	側方	1/4
SI-2500L	レバー	100×6×15	11,000	223	1.82	0.41	84	7.6	側方	1/4
SI-AG4-A2RJ	ロータリー	100×6×15	13,500	215	1.75	0.60	84	5.54	側方	3/8
SI-AG4-A2PJ	レバー	100×6×15	13,500	214	1.88	0.58	84	5.54	側方	1/4
SI-AG4-A2LJ	ロンググリップ・レバー	100×6×15	13,500	276	1.89	0.54	84	5.54	側方	3/8
SI-AG4H-A2RJ	ロータリー	100×6×15	13,500	219	1.88	0.85	82.5	5.60	側方	3/8
SI-AG4H-A2PJ	レバー	100×6×15	13,500	223	1.91	0.76	82.5	5.60	側方	1/4
SI-AG4H-A2LJ	ロンググリップ・レバー	100×6×15	13,500	285	1.94	0.86	82.5	5.60	側方	3/8

※砥石は付属しておりません。

ディスクグラインダー 5インチタイプ

SI-2505L ¥64,000 (税込み¥70,400)

砥石サイズ φ125 | レバータイプ



付属品 エアープラグ、エアーツールオイル

SI-AG5-A3P オープン価格

砥石サイズ φ125 | レバータイプ
高耐久 | 高出力

- 高耐久性の高品質ギア使用
- スピンドルストップボタン付き

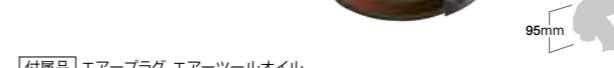

付属品 エアープラグ、エアーツールオイル

SI-AG5-A3R オープン価格

砥石サイズ φ125 | ロータリースイッチタイプ
高耐久 | 高出力

- 高耐久性の高品質ギア使用
- スピンドルストップボタン付き



付属品 エアープラグ、エアーツールオイル

SI-AG5-A3L オープン価格

砥石サイズ φ125 | レバータイプ
高耐久 | 高出力

- 高耐久性の高品質ギア使用
- スピンドルストップボタン付き



付属品 エアープラグ、エアーツールオイル

モデル No	スロットル仕様	砥石寸法 (mm)	無負荷回転数 (r.p.m.)	全長 (mm)	質量 (kg)	空気消費量 (m ³ /min)	騒音値 dB(A)	振動値 a (m/s ²)	排気方向	エアースロット (in)
SI-2500L	レバー	125×6×22	11,000	225	1.92	0.56	82	5.8	側方	1/4
SI-AG5-A3R	ロータリー	125×6×22	12,000	219	2	0.85	85.5	7.56	側方	3/8
SI-AG5-A3P	レバー	125×6×22	12,000	223	2	0.76	85.5	7.56	側方	1/4
SI-AG5-A3L	ロンググリップ・レバー	125×6×22	12,000	285	2.04	0.88	85.5	7.56	側方	3/8

ディスクグラインダー 7インチタイプ

SI-2600L ¥73,000 (税込み¥80,300)

砥石サイズ φ180 | レバータイプ

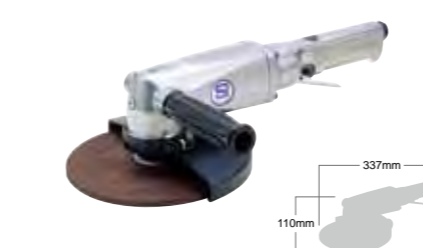

付属品 エアープラグ、エアーツールオイル

SI-AG7-A4R オープン価格

砥石サイズ φ180 | ロータリースイッチタイプ
高耐久 | 高出力

- 高耐久性の高品質ギア使用
- スピンドルストップボタン付き



付属品 エアープラグ、エアーツールオイル

SI-AG7-A4L オープン価格

砥石サイズ φ180 | レバータイプ
高耐久 | 高出力

- 高耐久性の高品質ギア使用
- スピンドルストップボタン付き



付属品 エアープラグ、エアーツールオイル

モデル No	スロットル仕様	砥石寸法 (mm)	無負荷回転数 (r.p.m.)	全長 (mm)	質量 (kg)	空気消費量 (m ³ /min)	騒音値 dB(A)	振動値 a (m/s ²)	排気方向	エアースロット (in)
SI-2600L	レバー	180×6×22	7,000	337	3.24	0.68	97	4.0	側方	3/8
SI-AG7-A4R	ロータリー	180×6×22	7,600	255	2.9	0.55	84.5	4.32	側方	3/8
SI-AG7-A4L	ロンググリップ・レバー	180×6×22	7,600	312	2.88	0.51	84.5	4.32	側方	3/8

産業向けディスクグラインダーの特徴

サイレンサー(消音機能)

排気音を最大限に低減します。また、排気角度を360度変えられますので、快適に作業することができます。

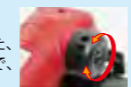

ガバナー スピード制御機構

安全のために、オーバースピードを制御します。



スピンドルストッパー

スピンドルストップボタンを押せば、スピンドルを止めることができます。めんどろな2本のスパナを使わず、砥石を装着する1本だけでOK!



アングルヘッド

作業部分を見えやすくするためにヘッドをカットしました。正確に安全に作業ができます。



高品質ギア内蔵

長寿命を実現する高耐久性のギアです。長時間作業にも作業者を疲れさせない快適な使用感をお約束します。高級なニッケル・クロム・モリブデン鋼を使用して加工していますので耐久性は抜群です。



ロータリー スイッチ

押し左へ回すとスタートします。連続作業に最適なスイッチです。



バームグリップ レバー

不意のスタートを防ぎます。レバーを離すと自動的にロックされます。



ロンググリップ レバー

バームグリップレバーと同じ形式です。グリップ部分が長いので扱い易く、より安全です。



ソフトグリップ

人間工学設計のソフトタッチのハンドルです。振動を低減し、快適な作業ができます。



※砥石は付属しておりません。

ドリル

Air Drills

ドリル 10mm タイプ

SI-5501 ¥30,000 (税込み¥33,000)

- 強化樹脂ボディ採用
- エアレギュレーター内蔵



付属品 エアプラグ、エアーツールオイル

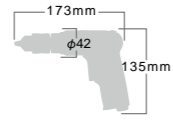

SI-5501KL ¥30,000 (税込み¥33,000)

- キースチャックタイプ
- 強化樹脂ボディ採用
- エアレギュレーター内蔵



付属品 エアプラグ、エアーツールオイル

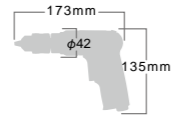

SI-5506 ¥34,000 (税込み¥37,400)

- 正逆回転タイプ
- 強化樹脂ボディ採用



付属品 エアプラグ、エアーツールオイル

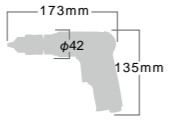

SI-5506KL ¥34,000 (税込み¥37,400)

- 正逆回転タイプ
- キースチャックタイプ
- 強化樹脂ボディ採用



付属品 エアプラグ、エアーツールオイル

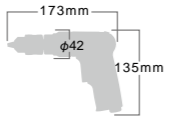

SI-5500 ¥29,000 (税込み¥31,900)



付属品 エアプラグ、エアーツールオイル

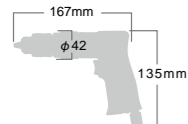

SI-5355 ¥54,000 (税込み¥59,400)

- アングルタイプ
- 正逆回転タイプ



付属品 エアプラグ、エアーツールオイル

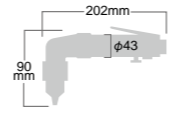

SI-5300A ¥44,000 (税込み¥48,400)

- 高級ドリルチャック付き



付属品 エアプラグ、エアーツールオイル

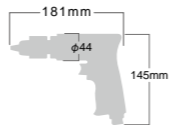

SI-5305A ¥50,000 (税込み¥55,000)

- 正逆回転タイプ
- 高級ドリルチャック付き



付属品 エアプラグ、エアーツールオイル

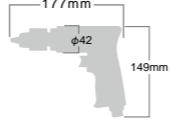

モデル No	穴あけ能力 (mm)	無負荷回転数 (r.p.m.)	全長 (mm)	質量 (kg)	空気消費量 (m ³ /min)	騒音値 dB(A)	振動値 a (m/s ²)	エアインレット (in)
SI-5501	10	1,300~2,250	173	0.73	0.37	80	2.6	1/4
SI-5501KL	10	1,300~2,250	173	0.76	0.37	80	2.6	1/4
SI-5300A	10	2,200	181	1.12	0.61	84	2	1/4
SI-5506	10	1,700	173	0.73	0.41	80	1.9	1/4
SI-5506KL	10	1,700	173	0.76	0.41	80	1.9	1/4
SI-5305A	10	2,200	177	1.24	0.66	90	4.7	1/4
SI-5500	10	2,500	167	0.96	0.42	85	2.8	1/4
SI-5355	10	1,200	202	1.15	0.51	84	3.2	1/4

ドリル 13mm タイプ

SI-5200A

¥56,000 (税込み¥61,600)



付属品 エアプラグ、エアーツールオイル

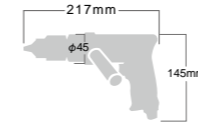

SI-5305-8A

¥57,000 (税込み¥62,700)

- 正逆回転タイプ



付属品 エアプラグ、エアーツールオイル

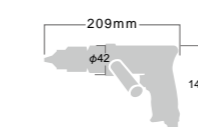

モデル No	穴あけ能力 (mm)	無負荷回転数 (r.p.m.)	全長 (mm)	質量 (kg)	空気消費量 (m ³ /min)	騒音値 dB(A)	振動値 a (m/s ²)	エアインレット (in)
SI-5200A	13	500	217	1.55	0.56	82	3	1/4
SI-5305-8A	13	800	209	1.63	0.71	91	6	1/4

スポットカッター

SI-5800 ¥86,000 (税込み¥94,600)

- φ8.0×38mm スポットカッター用
- 二段加圧式クランプレバー
- スポット溶接はがし用



1 パネル厚調節ネジ

2 スポットカッターストローク調節ネジ

3 レバースイッチ調節ネジ

より正確な作業を可能にする3つの調節ネジ

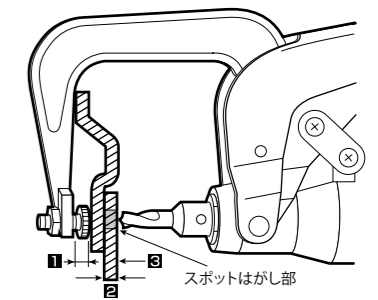

- 1 パネル厚調節ネジ**
パネル形状、パネル厚に合わせて、ボルトの長さを調節します。
- 2 ビットストローク調節ネジ**
パネル厚の調節後、スポット溶接をはがす部分の切込み分の深さを調節します。
- 3 レバースイッチ調節ネジ**
ビットの先端がパネル面に接した時、スイッチが入るように調節します。

EGカッター・ミニ SI-5800

品番	サイズ	入数	希望小売価格 (税抜)
271-151	φ8.0×38mm バイオレットコーティング	3本	¥12,000

SI-5820 ¥34,000 (税込み¥37,400)

- 強化樹脂ボディ採用
- エアレギュレーター内蔵
- スポット溶接はがしに最適

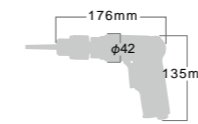

付属品 エアプラグ、エアーツールオイル、ウルトラスポットカッター EX(1)



鋼板の硬度に応じてスピード調節可能

ウルトラスポットカッター SI-5820

品番	サイズ	希望小売価格 (税抜)
139AC-EX2	φ8.2×85mm AC-EX II	¥6,000

モデル No	穴あけ能力 (mm)	無負荷回転数 (r.p.m.)	全長 (mm)	質量 (kg)	空気消費量 (m ³ /min)	騒音値 dB(A)	振動値 a (m/s ²)	エアインレット (in)
SI-5800	8	1,600	303	1.8	0.51	82	<2.5	1/4
SI-5820	10	1,100~2,000	176	0.82	0.37	80	3.9	1/4

カッティングツール

Cutting Tools

エアソー/ヤスリ

SI-4710

¥45,000 (税込み¥49,500)

ピストンタイプ

●エアレギュレーター内蔵

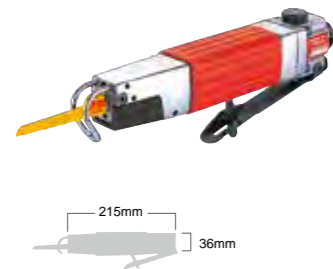
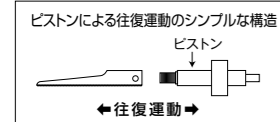

付属品 エアープラグ、エアーツールオイル、EG ブレードスーパー (1)、丸ヤスリ (1)

SI-4740 ミニメカソー

¥51,000 (税込み¥56,100)

ノンストップメカニズム ミニタイプ

- スイベルレギュレーター付き
- 独自機構で力を加えても止まらないハイパワー
- 作業性の良いミニサイズ



付属品 エアープラグ、エアーツールオイル、ミニメカブレード (1)、丸ヤスリ (1)

SI-4730 メカニカルソー

¥65,000 (税込み¥71,500)

ノンストップメカニズム ハイパワータイプ

- エアレギュレーター内蔵
- 独自機構で力を加えても止まらないハイパワー
- 厚物の切断に最適

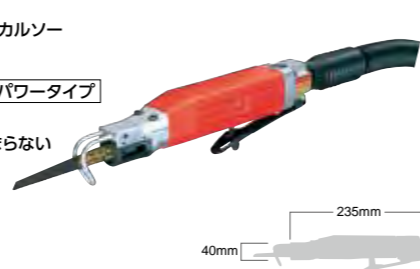

付属品 エアープラグ、エアーツールオイル、ワイブホース Assy、メカブレードスーパー (1)、丸ヤスリ (1)

SI-4740F エアヤスリ

¥51,000 (税込み¥56,100)

ノンストップメカニズム ミニタイプ

- スイベルレギュレーター付き
- 独自機構で力を加えても止まらないハイパワー
- 作業性の良いミニサイズ

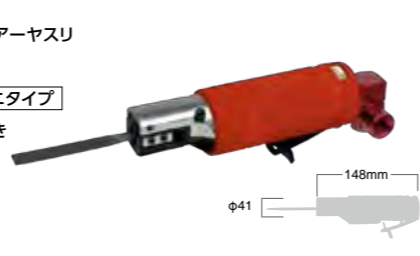

付属品 エアープラグ、エアーツールオイル、丸ヤスリ (1)、平ヤスリ (1)、三角ヤスリ (1)

ノンストップメカニズム

モーター回転をギア・カムで往復運動に変え、負荷がかかっても止まらない構造

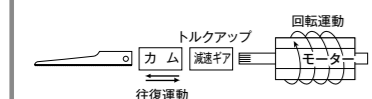

エアソー ヤスリ アクセサリー

●標準装備 ○オプション

アクセサリコード	1026-49A	1025-49A	506-100	506-56F	506-56T	506-56R	
掲載ページ	39	39	39	40	40	40	
製品コード	頁	32山	32山	32山	平	三角	丸
SI-4710	25			○	○	●	
SI-4730	25		●	○	○	●	
SI-4740	25	●		○	○	●	
SI-4740F	25	○		●	●	●	

モデル No	ヤスリ取り付け軸径 (mm)	無負荷往復数 (s.p.m.)	ストローク長さ (mm)	全長 (mm)	質量 (kg)	空気消費量 (m³/min)	騒音値 dB(A)	振動値 a (m/s²)	エアークレジット (in)
SI-4740	φ5	10,500	5	148	0.52	0.29	83	14.5	1/4
SI-4730	φ5	6,000	9	235	1.0	0.51	86	15.1	1/4
SI-4710	φ5	10,000	10	215	0.8	0.17	85	21.0	1/4
SI-4740F	φ5	10,500	5	148	0.52	0.29	83	14.5	1/4

パネルカッター

SI-4300B ¥61,000 (税込み¥67,100)

揺動アクション

- エアレギュレーター内蔵
- 自動車パネル切断用

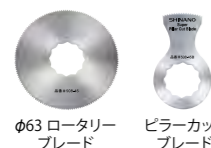

付属品 エアープラグ、エアーツールオイル、ワイブホース Assy、エアレギュレーター、ストッパー、ロータリーブレード (1)、ピラーカットブレード (2)

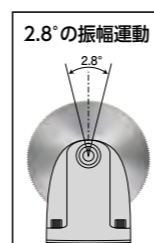

モデル No	振幅角度 (度)	振幅数 (回/分)	全長 (mm)	質量 (kg)	空気消費量 (m³/min)	騒音値 dB(A)	振動値 a (m/s²)	エアークレジット (in)
SI-4300B	2.8	20,000	203	0.89	0.54	88	4.8	1/4

コーキングカッター

SI-4300A ¥73,000 (税込み¥80,300)

揺動アクション

- エアレギュレーター内蔵
- 建築コーキングはがし用

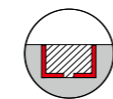

付属品 エアープラグ、エアーツールオイル、ワイブホース Assy、エアレギュレーター、L字型ブレード (2)

SI-4730C ¥73,000 (税込み¥80,300)

ストレートアクション

- エアレギュレーター内蔵
- 建築コーキングはがし用



付属品 エアープラグ、エアーツールオイル、エアレギュレーター、二面接着用刃 (1)、三面接着用刃 (1)

モデル No	振幅角度 (度)	振幅数 (回/分)	ストローク (mm)	無負荷往復数 (s.p.m.)	全長 (mm)	質量 (kg)	空気消費量 (m³/min)	騒音値 dB(A)	振動値 a (m/s²)	エアークレジット (in)
SI-4300A	2.8	20,000	-	-	203	0.89	0.54	88	4.8	1/4
SI-4730C	-	-	9	6,000	235	1.0	0.51	86	15.1	1/4

シャア/ニブラ

SI-4500 シャア

¥61,000 (税込み¥67,100)

●金属薄板の切断用



付属品 エアープラグ、エアーツールオイル

SI-4600 ニブラ

¥67,000 (税込み¥73,700)

●金属薄板の切断用

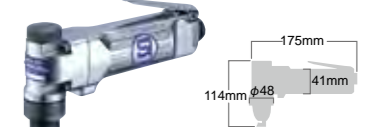

付属品 エアープラグ、エアーツールオイル

モデル No	切断能力 (mm)	無負荷回転数 (r.p.m.)	全長 (mm)	質量 (kg)	空気消費量 (m³/min)	騒音値 dB(A)	振動値 a (m/s²)	エアークレジット (in)
SI-4500	1.6	2,000	230	1.26	0.56	83	4.9	1/4
SI-4600	1.6	2,600	175	1.0	0.56	88	8.8	1/4



打撃ツール

Needle Scalers/Air Hammer

ニードルスケラー

SI-4150EX 3mm ニードル

SI-4150EX-2 2mm ニードル

ストレートグリップタイプ ¥57,000 (税込み¥62,700)

- 塗装、サビ等のハクリ用
- 溶接後のビード除去
- スパッター除去



付属品 エアープラグ、エアーツールオイル、φ3 ニードル 12 本 (本体装着) (SI-4150EX-2 は、φ2 ニードル 29 本)

SI-4160 3mm ニードル

SI-4160-2 2mm ニードル

ピストルグリップタイプ

オープン価格

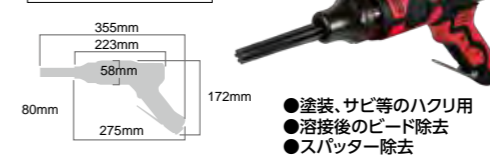

付属品 エアープラグ、エアーツールオイル、φ3 ニードル 12 本 (本体装着) (SI-4160-2 は、φ2 ニードル 29 本)

ニードル

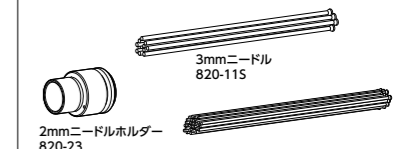

品番	品名	パック数	適合機種	希望小売価格 (税別)
820-115	3mm ニードル	12本	SI-4150EX, SI4160	¥2,040
820-245	2mm ニードル	29本	SI-4150EX, SI4160	¥4,930
820-23	2mm ニードルホルダー		SI-4150EX, SI4160	¥7,100

※ 2mm ニードルをご使用の場合は、2mm ニードルホルダーの本体装着が必要です。

モデル No	ニードル数 (mm)	打撃数 (b.p.m.)	全長 (mm)	質量 (kg)	空気消費量 (m³/min)	騒音値 dB(A)	振動値 a (m/s²)		エアークレジット (in)
							エアークレジット 0.62MPa	エアークレジット 0.5MPa	
SI-4150EX	φ3×12 本	3,500	333	2.06	0.22	97	13.0	4.7	1/4
SI-4160	φ3×12 本	3,500	355	2.19	0.22	95	14.1	5.7	1/4

ハンマー

SI-4120A

¥48,000 (税込み¥52,800)

●エアレギュレーター内蔵

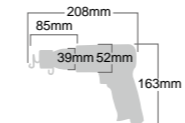

付属品 エアープラグ、エアーツールオイル、シートメタルチゼル (1)

SI-4120A(S) ハンマーセット: チゼル 5 本付き

¥73,000 (税込み¥80,300)

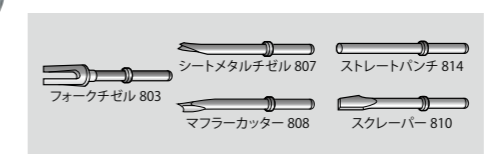

モデル No	打撃数 (b.p.m.)	チゼル軸径 (mm)	全長 (mm)	質量 (kg)	空気消費量 (m³/min)	騒音値 dB(A)	振動値 a (m/s²)	エアークレジット (in)
SI-4120A	2,600	10.2	208	1.6	0.51	104	9.0	1/4

チゼル SI-4120A

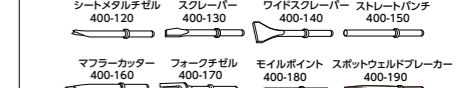

品番	品名	サイズ (幅×全長×軸径)	希望小売価格 (税別)
400-120	シートメタルチゼル (807)	17×152×10.2mm	¥2,800
400-130	スクレーパー (810)	19×178×10.2mm	¥2,200
400-140	ワイドスクレーパー (805)	32×165×10.2mm	¥3,300
400-150	ストレートパンチ (814)	φ13×178×10.2mm	¥2,200
400-160	マフラーカッター (808)	16×168×10.2mm	¥3,000
400-170	フォークチゼル (803)	32×152×10.2mm	¥6,500
400-180	モイルポイント (825)	18×178×10.2mm	¥2,200
400-190	スポットウェルドブローカー (815)	φ13×146×10.2mm	¥3,000

ボルトクリーナー

Bolt Cleaner

ボルトクリーナーキット

SI-5405BC

¥62,000 (税込み ¥68,200)

- ハブボルトのネジ山の清掃用
- ホイールナット、ホイール座面のサビ、汚れおとしに

SI-5405BCH ツール本体

オープン価格



セット内容

- ツール本体
- クリーナーケース CP : M20×37L, M22×60L, M24×37L, M30×60L (各1)
- ホールブラシ : M20用, M22用, M24用, M30用 (各1)
- 座面ブラシ (1)

付属品 | エアープラグ, エアーツールオイル

モデルNo	無負荷回転数 (r.p.m.)	全長 (mm)	質量 (kg)	空気消費量 (m³/min)	エアーストック (in)
SI-5405BCH ツール本体	1,500	170	0.9	0.41	1/4

ボルトクリーナー用ブラシ

SI-5405BC



クリーナーケースCP ホールブラシ 座面ブラシ インナーブラシ

品番	品名	価格
5405-100	クリーナーケースCP : M20×37L (灰)	オープン価格
5405-101	クリーナーケースCP : M22×60L (赤)	オープン価格
5405-102	クリーナーケースCP : M24×37L (青)	オープン価格
5405-103	クリーナーケースCP : M30×60L (黒)	オープン価格
5405-104	ホールブラシ : M20用	オープン価格
5405-105	ホールブラシ : M22用	オープン価格
5405-106	ホールブラシ : M24用	オープン価格
5405-107	ホールブラシ : M30用	オープン価格
5405-108	座面ブラシ	オープン価格
5405-109	インナーブラシ : M20×37L用	オープン価格
5405-110	インナーブラシ : M22×60L用	オープン価格
5405-111	インナーブラシ : M24×37L用	オープン価格
5405-112	インナーブラシ : M30×60L用	オープン価格

パンチング/かしめツール

HydroPunchers/Air Riveters

ブラインドリベッター

SI-715 オープン価格

リベット径 φ2.4 ~ 4.8

- バキューム機能付き
- ジョー調整不要タイプ



付属品 | エアープラグ, エアーツールオイル, ノーズピース : φ2.4, φ3.2, φ4.0, φ4.8 (各1), ロングノーズピース : φ3.2, φ4.0 (各1)

SI-725 オープン価格

リベット径 φ4.8 ~ 7.8

- バキューム機能付き
- ジョー調整不要タイプ



付属品 | エアプラグ, エアーツールオイル, ノーズピース : φ4.8, φ6.4, φ7.8 (各1), ロングノーズピース : φ6.4 (1)

モデルNo	能力 (φmm)	ストローク (mm)	全長 (mm)	質量 (kg)	空気消費量 (ℓ/min)
SI-715	2.4/3.2/4.0/4.8	23.5	290	1.55	1.8
SI-725	4.8/6.4/7.8	22.5	305	1.88	1.8

ハイドロパンチャー

SI-4800B ¥62,000 (税込み ¥68,200)



付属品 | エアープラグ, エアーツールオイル

SI-4900

(φ6.5・φ6.5) ¥66,500 (税込み ¥73,150)



付属品 | エアープラグ, エアーツールオイル

SI-4910

(φ5・φ6.5) ¥66,500 (税込み ¥73,150)



このパンチャーはプラグ溶接をする前段階での穴あけ作業をスピーディに行う為のツールです。

モデルNo	パンチング能力 (mm)	フランジ能力 (mm)	全長 (mm)	質量 (kg)	空気消費量 (m³/min)	エアーストック (in)
SI-4800B	φ5×1.2	22×13×0.8	226	1.0	0.22	1/4
SI-4900	φ6.5・φ6.5	1.0	205	1.0	0.22	1/4
SI-4910	φ5・φ6.5	1.0	205	1.0	0.22	1/4

ヘミング加工ツール

SI-58Y 予折りハンドツール

¥54,000 (税込み ¥59,400)



ヘミング加工の前工程として、パネル表面の"ヒズミ"を防ぐために、アウターパネルを1段階・2段階・3段階と、約50°くらいまで徐々に曲げていきます。

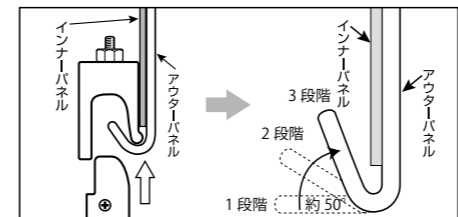

SI-4851 エッジプレスサー

¥69,000 (税込み ¥75,900)

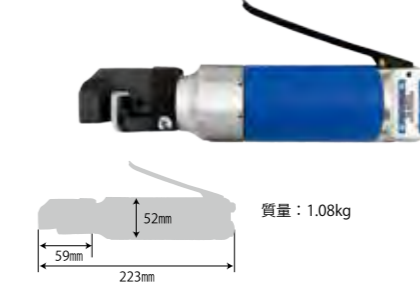

付属品 | エアープラグ, エアーツールオイル

ヘミング加工の仕上げ工程として50°くらいまで折り曲げたアウターパネルを更にエッジプレスサーで少しづつプレスしていきます。

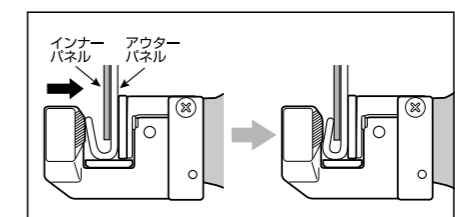

SI-4858S

¥111,000 (税込み ¥122,100)
ホイールアーチフランジ加工ツールセット (SI-58Y + SI-4851)



付属品 | エアープラグ, エアーツールオイル



作業動画公開中!



ベベラー Air Bevelers

ベベラー ラインナップ

製品番号	モデル	ボデーサイズ	切削面	高さ調整	エア噴出	プレート種類	プレートサイズ	重さ ※3	最小加工	標準チップ	直線ガイドプレート	ガイドローラー
SI-4011A	軽量タイプ	小型	R3C3.5	×	×	穴有	φ125	2.49kg	32mm	693-100R	692-14CP	693-5E(R3)
SI-4011B	軽量タイプ	小型	R3C3.5	×	×	穴無	φ125	2.57kg	32mm	693-100R	692-14CP	693-5E(R3)
SI-4011C	軽量タイプ	小型	R3C3.5	×	×	穴無	φ150	2.83kg	32mm	693-100R	692-14CP	693-5E(R3)
SI-4012A(L)	軽量タイプ	小型	R3C3.5	×	×	穴有	φ125	2.49kg (2.41kg)	32mm	693-100R	692-14CP	693-5E(R3)
SI-4012B(L)	軽量タイプ	小型	R3C3.5	×	×	穴無	φ125	2.57kg (2.49kg)	32mm	693-100R	692-14CP	693-5E(R3)
SI-4013A(L)	軽量タイプ	小型	C1-C5	○	○	穴有	φ125	3.01kg (2.93kg)	32mm	693-100C	692-65CP	693-5EC8(C8)
SI-4013B(L)	軽量タイプ	小型	C1-C5	○	○	穴無	φ125	3.07kg (2.99kg)	32mm	693-100C	692-65CP	693-5EC8(C8)
SI-4013AR(L)	軽量タイプ	小型	R3	○※2	○	穴有	φ125	3.01kg (2.93kg)	32mm	693-100R	692-14CP	693-5E(R3)
SI-4013BR(L)	軽量タイプ	小型	R3	○※2	○	穴無	φ125	3.07kg (2.99kg)	32mm	693-100R	692-14CP	693-5E(R3)
SI-4020A(L)	ハイパワータイプ	中型	R3C3.5	×	○※1	穴有	φ150	3.57kg (3.49kg)	32mm	693-100R	692-14CP	693-5E(R3)
SI-4020B(L)	ハイパワータイプ	中型	R3C3.5	×	○※1	穴無	φ150	3.69kg (3.61kg)	32mm	693-100R	692-14CP	693-5E(R3)
SI-4021A(L)	ハイパワータイプ	中型	C2-C7	○	○※1	穴有	φ150	3.99kg (3.91kg)	32mm	693-100C	692-65CP	693-5EC8(C8)
SI-4021B(L)	ハイパワータイプ	中型	C2-C7	○	○※1	穴無	φ150	4.12kg (4.04kg)	32mm	693-100C	692-65CP	693-5EC8(C8)
SI-4021AR(L)	ハイパワータイプ	中型	R3	○※2	○※1	穴有	φ150	3.99kg (3.91kg)	32mm	693-100R	692-14CP	693-5E(R3)
SI-4021BR(L)	ハイパワータイプ	中型	R3	○※2	○※1	穴無	φ150	4.12kg (4.04kg)	32mm	693-100R	692-14CP	693-5E(R3)
SI-4021A30(L)	ハイパワータイプ	中型	30度	○	○※1	穴有	φ150	3.99kg (3.91kg)	32mm	693-100C	692-65CP	693-5E(30)
SI-4021B30(L)	ハイパワータイプ	中型	30度	○	○※1	穴無	φ150	4.12kg (4.04kg)	32mm	693-100C	692-65CP	693-5E(30)

(L)セーフティレバータイプもご用意しております。 ※1 エア噴出を止めることができます。 ※2 R3 チップ装着の為、微調整のみ。 ※3 ()内は、セーフティレバー仕様の重さを表記しております。

軽量ベベラー R3.5 C3 タイプ

SI-4011A オープン価格

面取り能力 R3/C3.5 | 軽量小型タイプ
プレートφ125 穴有り

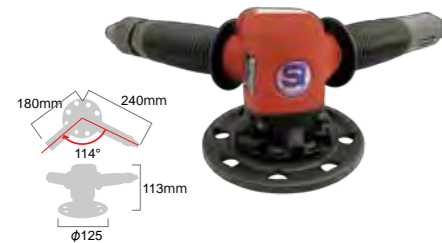

SI-4011B オープン価格

面取り能力 R3/C3.5 | 軽量小型タイプ
プレートφ125 穴無し



SI-4011C オープン価格

面取り能力 R3/C3.5 | 軽量小型タイプ
プレートφ150 穴無し



付属品 エアプラグ、エアーツールオイル、R3 チップ 3 個(本体装着)六角レンチ・T型レンチ

SI-4012A オープン価格

面取り能力 R3/C3.5 | 軽量小型タイプ
プレートφ125 穴有り

- エアによるチップ冷却機構付きでチップが長持ち

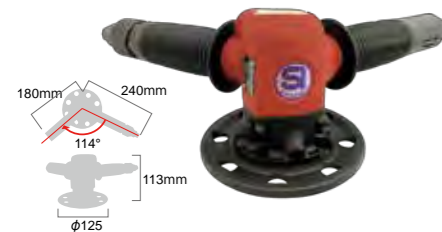

SI-4012B オープン価格

面取り能力 R3/C3.5 | 軽量小型タイプ
プレートφ125 穴無し

- エアによるチップ冷却機構付きでチップが長持ち



付属品 エアプラグ、エアーツールオイル、R3 チップ 3 個(本体装着)六角レンチ・T型レンチ

SI-4012AL オープン価格

SI-4012BL



モデル No	面取り能力 (軟鋼)	刃数 (枚)	無負荷回転数 (r.p.m.)	全長 (mm)	質量 (kg)	ベースプレートサイズ (mm)	空気消費量 (m ³ /min)	騒音値 dB(A)	エアインレット (in)
SI-4011A	R3C3.5	3	10,000	325	2.49	φ125	0.82	89.1	1/4
SI-4011B	R3C3.5	3	10,000	325	2.57	φ125	0.82	89.1	1/4
SI-4011C	R3C3.5	3	10,000	325	2.83	φ150	0.82	89.1	1/4
SI-4012A(L)	R3C3.5	3	10,000	325	2.49 (2.41)	φ125	0.82	89.1	1/4
SI-4012B(L)	R3C3.5	3	10,000	325	2.57 (2.49)	φ125	0.82	89.1	1/4

※()内は、セーフティレバー仕様の重さを表記しております。

ベベラー C1~C5 タイプ

SI-4013A オープン価格

面取り能力 C1-C5 | 軽量小型タイプ
プレートφ125 穴有り

- エアによるチップ冷却機構付きでチップが長持ち
- 高さ調整機構により C1-C5 までの面取りが可能



SI-4013B オープン価格

面取り能力 C1-C5 | 軽量小型タイプ
プレートφ125 穴無し

- エアによるチップ冷却機構付きでチップが長持ち
- 高さ調整機構により C1-C5 までの面取りが可能



SI-4013AR オープン価格

チップのみ R3 タイプを使用

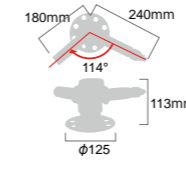

SI-4013BR オープン価格

チップのみ R3 タイプを使用

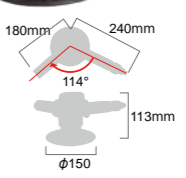

付属品 エアプラグ、エアーツールオイル、C 面チップ 3 個(本体装着)、六角レンチ・T型レンチ (SI-4013AR、SI-4013BR は R3 チップ)

モデル No	面取り能力 (軟鋼)	刃数 (枚)	無負荷回転数 (r.p.m.)	全長 (mm)	質量 (kg)	ベースプレートサイズ (mm)	空気消費量 (m ³ /min)	騒音値 dB(A)	エアインレット (in)
SI-4013A(L)	C1-C5	3	10,000	325	3.01 (2.93)	φ125	0.82	89.1	1/4
SI-4013B(L)	C1-C5	3	10,000	325	3.07 (2.99)	φ125	0.82	89.1	1/4
SI-4013AR(L)	R3	3	10,000	325	3.01 (2.93)	φ125	0.82	89.1	1/4
SI-4013BR(L)	R3	3	10,000	325	3.07 (2.99)	φ125	0.82	89.1	1/4

ベベラー R3.5 C3 タイプ

SI-4020A オープン価格

面取り能力 R3/C3.5 | ハイパワータイプ
プレートφ150 穴有り

- エアによるチップ冷却機構付きでチップが長持ち

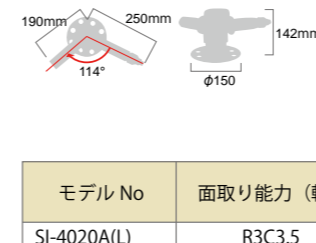

SI-4020B オープン価格

面取り能力 3R/3C | ハイパワータイプ
ガイドプレートφ150 穴無し

- エアによるチップ冷却機構付きでチップが長持ち

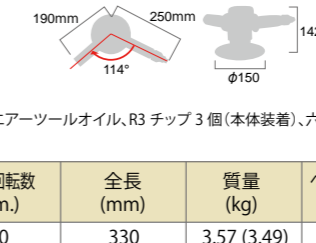

付属品 エアプラグ、エアーツールオイル、R3 チップ 3 個(本体装着)六角レンチ・T型レンチ

モデル No	面取り能力 (軟鋼)	刃数 (枚)	無負荷回転数 (r.p.m.)	全長 (mm)	質量 (kg)	ベースプレートサイズ (mm)	空気消費量 (m ³ /min)	騒音値 dB(A)	エアインレット (in)
SI-4020A(L)	R3C3.5	3	10,000	330	3.57 (3.49)	φ150	0.96	89.8	1/4
SI-4020B(L)	R3C3.5	3	10,000	330	3.69 (3.61)	φ150	0.96	89.8	1/4

軽量ベベラー C2~C7 タイプ

SI-4021A オープン価格

面取り能力 C2-C7 | ハイパワータイプ
プレートφ150 穴有り

- エアによるチップ冷却機構付きでチップが長持ち
- 高さ調整機構により C2-C7 までの面取りが可能

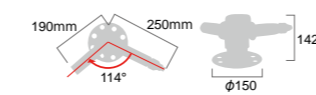

SI-4021B オープン価格

面取り能力 2C-7C | ハイパワータイプ
プレートφ150 穴無し

- エアによるチップ冷却機構付きでチップが長持ち
- 高さ調整機構により C2-C7 までの面取りが可能

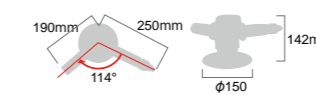

SI-4021AR オープン価格

チップのみ R3 タイプを使用

SI-4021BR オープン価格

チップのみ R3 タイプを使用

付属品 エアプラグ、エアーツールオイル、C 面チップ 3 個(本体装着)、六角レンチ・T型レンチ (SI-4021A、SI-4021B は R3 チップ)

モデル No	面取り能力 (軟鋼)	刃数 (枚)	無負荷回転数 (r.p.m.)	全長 (mm)	質量 (kg)	ベースプレートサイズ (mm)	空気消費量 (m ³ /min)	騒音値 dB(A)	エアインレット (in)
SI-4021A(L)	C2-C7	3	10,000	330	3.99 (3.91)	φ150	0.96	89.8	1/4
SI-4021B(L)	C2-C7	3	10,000	330	4.12 (4.04)	φ150	0.96	89.8	1/4
SI-4021AR(L)	R3	3	10,000	330	3.99 (3.91)	φ150	0.96	89.8	1/4
SI-4021BR(L)	R3	3	10,000	330	4.12 (4.04)	φ150	0.96	89.8	1/4

※()内は、セーフティレバー仕様の重さを表記しております。

SI-4021A30 オープン価格

30°深さ7mm | ハイパワータイプ
プレートφ150 穴有り

- エアによるチップ冷却機構付きでチップが長持ち
- 高さ調節機構により1mm-7mmまでの深さ調整が可能

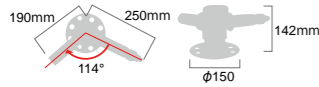

SI-4021B30 オープン価格

30°深さ7mm | ハイパワータイプ
プレートφ150 穴無し

- エアによるチップ冷却機構付きでチップが長持ち
- 高さ調節機構により1mm-7mmまでの深さ調整が可能

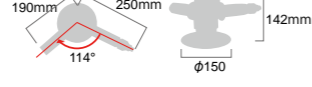

SI-4021A30L
SI-4021B30L

オープン価格



付属品 エアプラグ、エアーツールオイル、R3 チップ3個(本体装着)、六角レンチ・T型レンチ

モデル No	面取り能力 (軟鋼)	刃数 (枚)	無負荷回転数 (r.p.m.)	全長 (mm)	質量 (kg)	ベースプレートサイズ (mm)	空気消費量 (m³/min)	騒音値 dB(A)	エアースロット (in)
SI-4021A30(L)	30度 7mm	3	10,000	330	3.99 (3.91)	φ150	0.96	89.8	1/4
SI-4021B30(L)	30度 7mm	3	10,000	330	4.12 (4.04)	φ150	0.96	89.8	1/4

仕様・特長

チップ冷却風機構

- エアで直接チップを冷却し、昇温率を約半分に下げチップを長持ちさせます。また、スピンドルも内部から冷却します



- エア噴射により作業箇所から切粉を吹き飛ばしチップへの溶着を防ぎます。

エア噴射	常温	使用時	
		チップ	スピンドル
なし	25℃	90℃	85℃
あり	25℃	59℃	56℃

直線用ガイドプレート

- 鋼材の角部分の面取り作業が、スムーズに開始できます。

693-65CP (C面用)
693-14CP (R面用)

直線用ガイドプレート(オプション)

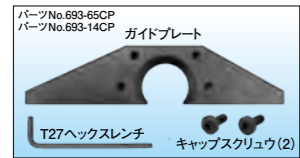

ベースプレートを選べます。



穴ありタイプ

穴なしタイプ

360°スワイベル式デフレクター

- ハンドルを回すことにより、エア排気を作業の妨げにならない位置に変えることができます。

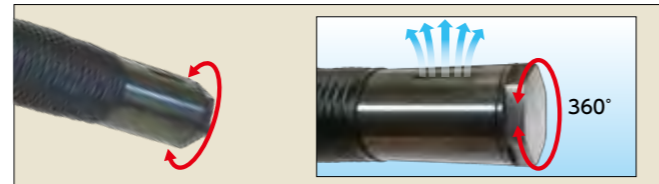

連続作業ができる2段階式ロータリースイッチ

- ダイヤルを押し込み、左に回すことにより"ON"となり、そのまま連続作業ができます。

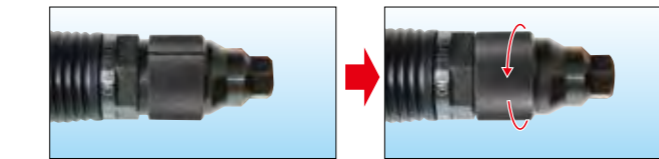

高さ調整なしのエアベラーの作業範囲

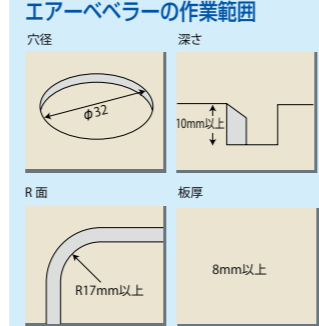

高さ調整ありのエアベラーの作業範囲

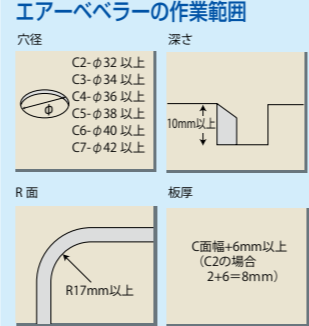

面取高さ調節機能

SI-4021A/B
SI-4013A/B



- ベースプレートを回してカッターホルダーの高さをC2~C7まで調節でき幅広くご使用になれます。

※SI-4013A/Bの調整範囲はC1-C5

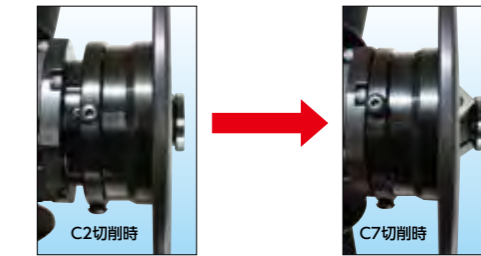

デフレクター 693-22B

- デフレクター側のハンドルを交換することにより、ワンハンドタイプに交換できます。狭い箇所の面取りも可能となります。



R3チップ		C面チップ			
693-100R 標準タイプ	693-100RS 高耐久タイプ ステンレス用	693-100C 標準タイプ	693-100CS 高耐久タイプ ステンレス用	693-100CK 高耐久タイプ 鉄/ステンレス用	693-100CA 溶着軽減タイプ 銅/アルミ用

ビードカッター
Bead Cutters

SI-4080 オープン価格

- 10mm以上のビード幅も2回に分けて難なく取れます
- エアによるチップ冷却機構付き

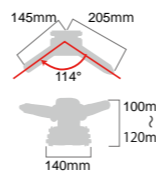

標準付属 693-100CS
C面用
ステンレス用
高耐久タイプ

付属品 エアプラグ、エアーツールオイル、C面用チップ3個(本体装着)、六角レンチ・T型レンチ

SI-4080L オープン価格

- 10mm以上のビード幅も2回に分けて難なく取れます
- エアによるチップ冷却機構付き

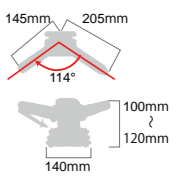

モデル No	スロットル仕様	標準ビード幅 (mm)	標準余盛 (mm)	質量 (kg)	騒音値 dB(A)	空気消費量 (m³/min)
SI-4080	ロータリー	10	6	4.50	96.3	0.96
SI-4080L	セーフティーレバー	10	6	4.50	96.3	0.96



電動ツール

Electric Tools

コードレス ラチェットレンチ

SI-120R 電池パック 2 個セット
オープン価格

差込角 9.5mm | 10.8V リチウムイオン電池

- 狭い箇所でのボルト脱着作業に最適
- LED ライト付き



セット内容



SI-120R-1 電池パック 1 個セット
オープン価格

差込角 9.5mm | 10.8V リチウムイオン電池

- 狭い箇所でのボルト脱着作業に最適
- LED ライト付き

SI-120RH 本体のみ
オープン価格



セット内容



モデル No	差込角 (mm)	能力ボルト径 (mm)	締付トルク (Nm)	回転速度 (min ⁻¹)	全長 (mm)	質量 (kg) 電池パック含む	電池パック	充電時間
SI-120R	9.5	10	40	0 ~ 240	269	0.92	10.8V 2.0Ah	90 分

コードレス インパクトドライバー

SI-330D オープン価格

10.8V リチウムイオン電池

- LED ライト付き
- 無段変速スイッチ
- 電池残量インジケータ付き



セット内容



SI-330DH 本体のみ
オープン価格



モデル No	ビット差込口 (mm)	締付能力 (mm)	回転速度 (min ⁻¹)	打撃数 (回)	全長 (mm)	質量 (kg) 電池パック含む	電池パック	充電時間
SI-330D	6.35	5 ~ 6	0 ~ 2,800	0 ~ 3,100	152	0.9	10.8V 2.0Ah	90 分

コードレス ミニポリッシャー

SI-440P バッテリーパック 2 個付きセット

SI-440P-1 バッテリーパック 1 個付きセット

SI-440PH 本体のみ

オープン価格

10.8V リチウムイオン電池

- LED ライト付き
- 無段変速スイッチ
- 電池残量インジケータ付き

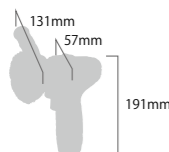

SI-440P セット内容



SI-440P-1 セット内容



モデル No	パッドサイズ (mm)	回転速度 (min ⁻¹)	全長 (mm)	質量 (kg) 電池パック含む	電池パック	充電時間
SI-440P-1(H)	φ75	L0~2,800 H0~7,600	131	0.88	10.8V 2.0Ah	90 分

コードレス インパクトレンチ

SI-170W バッテリーパック 2 個付きセット

SI-170W-1 バッテリーパック 1 個付きセット

SI-170WH 本体のみ

オープン価格

差込角 12.7mm | 18V リチウムイオン電池

- 耐久性の高いブラシレスモーター採用
- 採用ハイパワー最大トルク 400Nm
- 右回転 3 段階の締付けモード切替機能付き

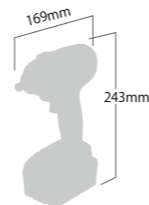

SI-170W セット内容



SI-170W-1 セット内容



SI-260W オープン価格

差込角 12.7mm | 18V リチウムイオン電池

- LED ライト付き
- 長寿命の4ボールモーター
- 電池残量インジケータ付き



セット内容



スクレュードライバー

SI-333D オープン価格

3.7V リチウムイオン電池

- LED ライト付き
- ビット 16 本付き充電スタンド



専用充電スタンド



ビット 16 本付き (左右に収納。右 8 本左 8 本計 16 本)



SI-820 オープン価格

3.7V リチウムイオン電池

- 600/300lm 明るさ 2 段階
- 連続点灯時間 2.3 時間
- 充電&バッテリー残量インジケータ付き



L E D	6W (本体) / 3W (上部)
明るさ	【本体 LED】100% = 600lm / 50% = 300lm 【上部 LED】160lm
色温度	【本体 LED】6400K
電池	リチウムイオン電池 3.7V 2600mAh
充電時間	2.5 時間
サイズ	229 × 52 × 40mm
重量	271g
付属品	専用 AC 電源アダプター 5V 1A

モデル No	差込角 (mm)	ビット差込口 (mm)	締付能力 (mm)	締付トルク (Nm)	回転速度 (min ⁻¹)	打撃数 (回)	全長 (mm)	質量 (kg) 電池パック含む	電池パック	充電時間
SI-170W(-1)(H)	12.7	-	普通ボルト M10 ~ M20	400	0 ~ 2,100	0 ~ 3,000	169	1.82	18V 4.0Ah	70 分
SI-260W	12.7	-	高力ボルト M8~24 普通ボルト M10 ~ 20	700	0 ~ 1,700	0 ~ 2,200	230	3.21	18V 4.0Ah	45 分
SI-333D	-	6.35	5~6	-	0 ~ 2,800	0 ~ 3,100	152	0.9	10.8V 2.0Ah	90 分

シングルアクションポリッシャー

SI-520P-P130 オープン価格
 SI-520P-PB130 オープン価格
 SI-520P-P150 オープン価格
 SI-520P-PB150 オープン価格

- 100V トップクラスのパワー
- 軽量かつパワフルな 1,100W モーター搭載



キズに強いダイキャスト製プロテクターを装着
 床に置いた時の接地する箇所にダイキャスト製のプロテクターを装着
 キズ等、接地部のダメージを緩和します。

細やかな作業が行える変速ダイヤル付
 作業中片手で研磨面に合わせた回転数にすばやく調整できます。また、負荷をかけても回転数の落ち込みが少なく、ムラの無い安定したポリッシングが可能です。

連続作業に便利なロックボタン付
 連続してポリッシングする際にスイッチを握り続けなくても回転を維持できる便利なロックボタン付

ロングタイプの補助ハンドル
 手に馴染みやすい素材と後部を丸い形状にすることで作業性も良く、握る場所を問いません。

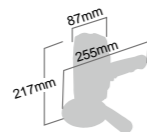

モデル No	使用電圧 (V)	定格電流 (A)	消費電力 (W)	無負荷回転数 (r.p.m.)	パッド取付部ネジ径 (in)	全長 (mm)	質量 (kg) 補助ハンドル含む	絶縁方式	コード長さ (m)
SI-520P	100	11.7	1,100	600 ~ 2,000	5/16"	251	2.1	二重絶縁	5

SI-520P-P130 φ130パッドセット



SI-520P-PB130 φ130パッドバフセット



SI-520P-P150 φ150パッドセット



SI-520P-PB150 φ150パッドバフセット



ダブルアクションポリッシャー

SI-530DA オープン価格

- パワフルな磨きができるオービット径 15mm のダブルアクション機構

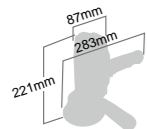

キズに強いダイキャスト製プロテクターを装着
 床に置いた時の接地する箇所にダイキャスト製のプロテクターを装着
 キズ等、接地部のダメージを緩和します。

細やかな作業が行える変速ダイヤル付
 作業中片手で研磨面に合わせた回転数にすばやく調整できます。また、負荷をかけても回転数の落ち込みが少なく、ムラの無い安定したポリッシングが可能です。

連続作業に便利なロックボタン付
 連続してポリッシングする際にスイッチを握り続けなくても回転を維持できる便利なロックボタン付

ロングタイプの補助ハンドル
 手に馴染みやすい素材と後部を丸い形状にすることで作業性も良く、握る場所を問いません。

モデル No	パッドサイズ (mm)	バフサイズ (mm)	無負荷回転数 (r.p.m.)	オービットダイヤ (mm)	使用電圧 (V)	定格電流 (A)	消費電力 (W)	全長 (mm)	質量 (kg) 補助ハンドル含む	絶縁方式	コード長さ (m)
SI-530DA	φ123	φ165	2,000 ~ 4,500	15	100	10.1	850	283	2.5	二重絶縁	5

電動ポリッシャー アクセサリー

●標準装備 ○オプション

アクセサリコード	400E-100	4000041	400E-103	400E-104	60100001	400E-101	400E-102	256-103	256-104	1151-100	1151-101	1151-102	114-102	129KL-102	119KS-102
掲載ページ	38	37	37	37	-	38	38	38	38	37	37	37	37	38	38
	φ 130	φ 150	φ 130	φ 150	φ 123	φ 165	φ 165	φ 190	φ 180	φ 75	φ 75	φ 75	φ 75	φ 80	φ 80
	マジック	マジック	マジック	マジック	マジック	ウールバフ	ウレタンバフ	ウレタンバフ	ウールバフ	マジックハードタイプ	マジック	マジック	マジック	ウレタンバフ	ウールバフ
製品コード	頁														
SI-440P/P1	33									○	○	●		●	●
SI-520P-P130	35	●	○	○	○	○	○	○	○						
SI-520P-PB130	35	●	○	○	○	●	●	○	○						
SI-520P-P150	35	○	●	○	○	○	○	○	○						
SI-520P-PB150	35	○	●	○	○	○	○	●	●						
SI-530DA	35				●	●	●								
SI-410E	※													●	●

※は、販売終了品

電動コーキングカッター

SI-4730E オープン価格

- 建築コーキングががし用



付属品 二面接着用刃 (1)、三面接着用刃 (1)



モデル No	無負荷往復数 (s.p.m.)	ストローク数 (mm)	全長 (mm)	質量 (kg)	消費電力 (W)	使用電圧 (V)
SI-4730E	5,000	7	255	1.26	250	100

パテクリーナー (集塵機)

SI-350 オープン価格

- 乾式パテ粉専用集塵機
- エアサンダー運動オートスイッチ付き
- 3段階フィルター付き



付属品 布フィルター、マイクロフィルター、フィルター紙パック (3)、カフス、キャスター、ハンドル、ホースホルダー、接続ホースキット、サンダー用ダストホース口径φ19、口径φ25 (各 1)

モデル No	集塵容量 (ℓ)	消費電力 (W)	電圧 (V)	吸込仕事率 (W)	サイズ (mm)	風量 (m³/min)	重量 (Kg)	ホース長さ (m)
SI-350	24	1100	100	250	380×380×700	2.6	12.5	7 (ホースキット5m+ダストホース2m)

SI-350STM SI-3121M セット
 SI-350STP SI-3121P セット
 オープン価格

- SI-350とSI-3121 他吸式サンダーのセット
- SI-3121M/PIは12ページに掲載しています。

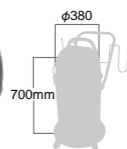

サンダーパッド

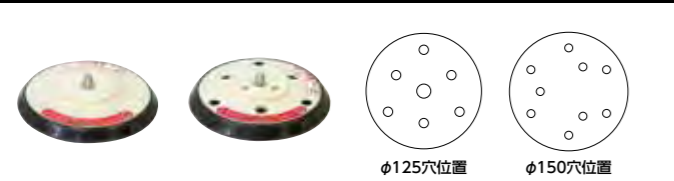

品番	品名	ネジ径	希望小売価格(税抜)
491-100	φ125レーザーパッド(穴なし)	5/16"	¥3,500
491-101	φ125マジックパッド(穴なし)	5/16"	¥4,500
491-102	φ125レーザーパッド(穴有)	5/16"	¥3,500
491-103	φ125マジックパッド(穴有)	5/16"	¥4,500
491-108	φ150マジックパッド(穴なし)	5/16"	¥6,000
491-109	φ150レーザーパッド(穴なし)	5/16"	¥4,500
485A-104	φ150レーザーパッド(穴有)	5/16"	¥4,500
485A-105	φ150マジックパッド(穴有)	5/16"	¥6,000
482K-100	φ125マジックパッド(タフパッド)	5/16"	¥4,500
181-100	φ125マジックパッド(SI-3200A-B用)	-	¥3,500
マイクロミニサンダーシリーズ用			
1031-100	φ75マジックパッド	5/16"	¥5,500
1031-02M	φ100マジックパッド(穴なし)	5/16"	¥4,500
1031-DFM	φ100マジックパッド(穴有)	5/16"	¥4,500
1031-05M	φ125マジックパッド(穴なし)	5/16"	¥4,500
1031-5DFM	φ125マジックパッド(穴有)	5/16"	¥4,500

サンダーパッド(リベットタイプ)

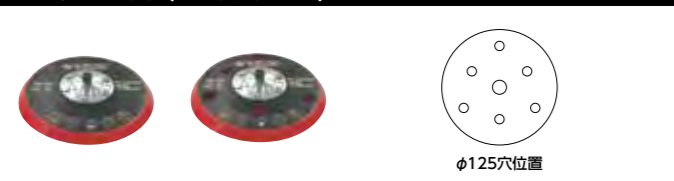

品番	品名	ネジ径	希望小売価格(税抜)
491-100A	φ125レーザーパッド(穴なし)	5/16"	¥3,300
491-101A	φ125マジックパッド(穴なし)	5/16"	¥3,500
491-102A	φ125レーザーパッド(穴有)	5/16"	¥3,300
491-103A	φ125マジックパッド(穴有)	5/16"	¥3,500

オービタルサンダーパッド

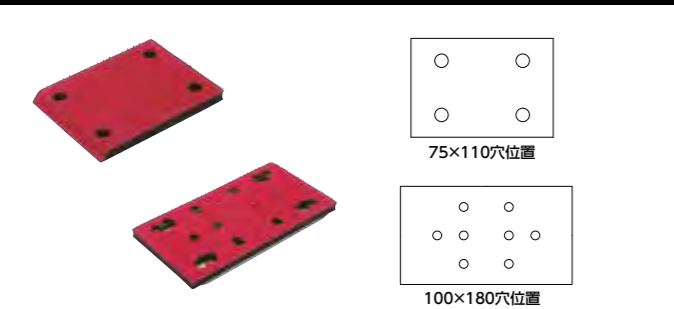

品番	品名	サイズ(mm)	希望小売価格(税抜)
490B-101	SI-3001AM用マジックパッド	75×110	¥3,700
490B-100	SI-3001AP用レーザーパッド	75×110	¥2,900
490B-103	SI-3011AM用マジックパッド	75×110	¥4,000
490B-102	SI-3011AP用レーザーパッド	75×110	¥3,000
477A-101	SI-3018AM用マジックパッド	100×180	¥4,800
477A-100	SI-3018AP用レーザーパッド	100×180	¥5,700

ランダムパッド



品番	品名	ネジ径	希望小売価格(税抜)
129KL-100	φ75ランダムパッド(マジック)	M6	¥3,000
491-110	φ125ランダムパッド(マジック)	5/16"	¥5,000
491-110P	φ125ランダムパッド(レーザー)	5/16"	¥4,500
400C-100	φ130レインボーランダムパッド	5/16"	¥3,800

ミニサンダーパッド SI-2008EX/SI-2108EX



品番	品名	ネジ径	希望小売価格(税抜)
262-21	φ50マジック式パッド	M6	¥2,500
114DA-100	φ75マジック式パッド	M6	¥3,000

軸付マジックパッド SI-2005



品番	サイズ	軸径	希望小売価格(税抜)
115-102	φ50	6mm	¥2,250
115-103	φ75	6mm	¥2,600

中間クッションパッド 汎用

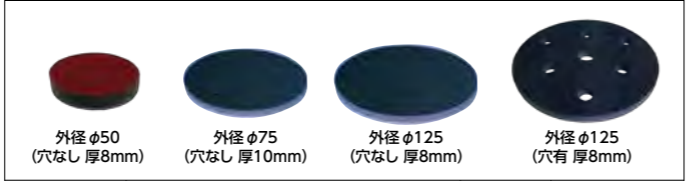

品番	品名	入数	希望小売価格(税抜)
115-106	φ50(穴なし)クッションパッド	5枚	¥2,150
115-106S		1枚	¥600
129KL-103	φ75(穴なし)クッションパッド	5枚	¥3,000
129KL-103S		1枚	¥750
1041-100	φ125(穴なし)クッションパッド	5枚	¥5,200
1041-100S		1枚	¥1,350
1140-102	φ125(穴有)クッションパッド	5枚	¥5,200
1140-102S		1枚	¥1,350

ポリリッシャー用パッド



品番	品名	ネジ径	希望小売価格(税抜)
400E-100	φ130レインボーパッド	5/16"	¥2,800
40000041	φ150レインボーパッド	5/16"	¥3,400
400E-103	φ130フレックスパッド	M16メネジ	¥3,500
400E-104	φ150フレックスパッド	M16メネジ	¥3,500
481-105	φ140マジックパッド(SI-430E用)	5/16"	¥3,000

ミニポリリッシャーパッド SI-2009/SI-440P



品番	品名	ネジ径	希望小売価格(税抜)
1151-101	φ75ランダムパッド(マジック)	5/16"	¥3,000
1151-102	φ75マジックパッド	5/16"	¥3,000
1151-100	φ75マジックパッド(ハードタイプ)	5/16"	¥3,000

ミニポリリッシャーパッド SI-410E/SI-2224



品番	品名	ネジ径	希望小売価格(税抜)
114-102	φ75マジックパッド	M6	¥3,000

ストレートサンダー用パッド SI-7100



品番	品名	サイズ(mm)	希望小売価格(税抜)
7100-100	SI-7100M用マジックパッド	75×175	¥3,500
7100-103	SI-7100P用レーザーパッド	75×175	¥3,500
7100-101	SI-7100用マジックスリムパッド	35×175	¥2,500
7100-104	SI-7100用レーザースリムパッド	35×175	¥2,500

マルチストレートサンダーパッド SI-7100S



品番	品名	セット内容	希望小売価格(税抜)
7100-102	パッドセット	凸凹パッド14種類、ハンドパッド、ハンドグリップ SI-7100S用パッドシュー(本体取付けネジ付き)	¥10,000

品番	サイズ(mm)	品名	希望小売価格(税抜)	品番	サイズ(mm)	品名	希望小売価格(税抜)
3C 412	φ40	凹パッド7	¥1,500	3I 408	φ40	凸パッド1	¥1,500
3C 416	φ40	凹パッド8	¥1,500	3I 412	φ40	凸パッド2	¥1,500
3C 420	φ40	凹パッド9	¥1,500	3I 420	φ40	凸パッド3	¥1,500
3C 402	φ40	凹パッド10	¥1,500	3I 402	φ40	凸パッド4	¥1,500
3C 403	φ40	凹パッド11	¥1,500	3I 404	φ40	凸パッド5	¥1,500
3C 404	φ40	凹パッド12	¥1,500	3I 406	φ40	凸パッド6	¥1,500
3C 406	φ40	凹パッド13	¥1,500	39400	φ100	ハンドパッド	¥1,500
3C 408	φ40	凹パッド14	¥1,500	39403	φ100	ハンドグリップ	¥1,500
				7100-23	40×100	パッドシュー(取付ネジ付)	¥1,000

フィットサンダー(木工用)パッド SI-3200A

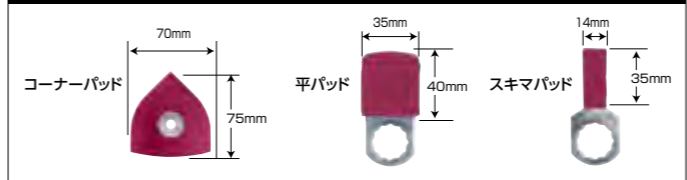

品番	品名	希望小売価格(税抜)
118-3A	コーナーパッド	¥3,200
181-101	平パッド	¥3,800
181-102	スキマパッド	¥2,500

吸塵用ダストホース&バッグ



品番	品名	希望小売価格(税抜)
1040-54	ダストホース(φ19×2m)	¥2,000
570-42A	ダストホース(φ25×2m)	¥3,000
570-42	ダストホース(φ25×2m)	¥1,800
485-42	ダストバッグ(380×500mm)	¥3,200

パフ SI-2008/SI-2108



品番	品名	入数	希望小売価格(税抜)
115-100	φ60ウレタンパフ	5枚	¥1,000
115-100S		1枚	¥260
115-101	φ60ウールパフ	5枚	¥1,600
115-101S		1枚	¥420

パフ SI-2009/SI-2224/SI-410E



品番	品名	入数	希望小売価格(税抜)
129KL-102	φ80ホワイトウレタンパフ	5枚	¥4,000
129KL-102S		1枚	¥1,100
119KS-102	φ80ウールパフ	5枚	¥5,000
119KS-102S		1枚	¥1,300

ポリリッシャー用パフ



品番	品名	入数	希望小売価格(税抜)
400E-101	φ165テーパーウールパフ	5枚	¥11,500
400E-101S		1枚	¥3,000
400E-102	φ165ウレタンパフ	5枚	¥10,000
400E-102S		1枚	¥2,600
256-104	φ180テーパーウールパフ	1枚	¥3,000
256-103	φ190ウレタンパフ	1枚	¥2,000
256-100	φ195ウールパフ	1枚	¥3,200

ギアアクションポリリッシャー用パフ SI-2415



品番	品名	入数	希望小売価格(税抜)
1145-101	φ165ウールパフ	5枚	¥11,500
1145-101S		1枚	¥3,000
1145-102	φ165プロファイルウレタンパフ	5枚	¥9,000
1145-102S		1枚	¥2,400

ワックスポリッシャー用パフ・パッド SI-3101WP

φ150 ウレタンパフ 外径150×内径32×厚30mm
φ125 ウールパフ 外径125×厚6mm
φ106 マジックパッド

品番	品名	入数	希望小売価格(税抜)
1041-102	φ150ウレタンパフ	5枚	¥6,000
1041-102S		1枚	¥1,600
1041-103	φ125ウールパフ	5枚	¥6,000
1041-103S		1枚	¥1,600
品番	品名	ネジ径	希望小売価格(税抜)
1041-104	φ106マジックパッド	5/16"	¥3,000

ウインドウポリッシャーパッド SI-3001A-B

ガラスポリッシュPRO (クッションパッド付)
Cパッド 油膜取り用
Dパッド コーティング用

品番	品名	入数	希望小売価格(税抜)
1040-200	ガラスポリッシュPRO (80×115)	5枚	¥6,400
490-114	Cパッド(83×105)	5枚	¥4,000
490-114S		1枚	¥1,100
490-115	Dパッド(83×105)	5枚	¥4,000
490-115S		1枚	¥1,100

各種ベルトサンダー用ペーパー SI-2700/SI-2700LS/SI-2740/SI-2800/SI-2800BC

品番	サイズ	粒度	入数	希望小売価格(税抜)
509-106	10×330mm	#60	50本	¥5,000
509-107	12×330mm	#60	50本	¥5,000
509LK-106	13×460mm	#60	25本	¥3,600
507-103	20×520mm	#60	20本	¥2,800

スクラッチベルト SI-2700/SI-2740

品番	用途	入数	希望小売価格(税抜)
509-140	パイザー、モールの両面テープはがし	10本	¥9,000

プレコートグリット SI-2015A

#PGS-400&600

品番	番手・サイズ	希望小売価格(税抜)
PGS-400	#400・φ65×30×軸φ6	¥4,300
PGS-600	#600・φ65×30×軸φ6	¥4,300

ミニメカブレード SI-4740

80mm 32山 鉄板用 13mm

品番	品名	入数	希望小売価格(税抜)
1026-49A	32山 鉄板用	10枚	¥6,000

EGブレードスーパー SI-4710/SI-4700B

101mm 32山 鉄板用 13mm

品番	品名	入数	希望小売価格(税抜)
506-100	32山 鉄板用	10枚	¥6,000

メカブレードスーパー SI-4730

105mm 32山 鉄板用 13mm

品番	品名	入数	希望小売価格(税抜)
1025-49A	32山 鉄板用	10枚	¥9,000

コーキングカッターブレード SI-4300A

L字型ブレード 78mm 11mm
カッターブレード 95mm 8mm 31mm

品番	品名	入数	希望小売価格(税抜)
508-101	L字型ブレード	2枚	¥8,000
508-50	カッターブレード	1枚	¥3,500

ロータリー/ピラーカットブレード SI-4300B

ロータリーブレード #508-45
スーパーピラーカットブレード #508-45B

品番	品名	入数	希望小売価格(税抜)
508-45	φ63 ロータリーブレード	2枚	¥7,000
508-45B	スーパーピラーカットブレード	3枚	¥8,000

コーキングカッターブレード SI-4730E/SI-4730C

75mm 13mm 二面接着用
75mm 13mm 三面接着用

品番	品名	入数	希望小売価格(税抜)
1025C-100	二面接着刃	10枚	¥10,000
1025C-101	三面接着刃	10枚	¥12,000

ウルTRASポットカッター SI-5820

品番	サイズ	希望小売価格(税抜)
139AC-EX2	φ8.2×85mm AC-EX II	¥6,000

EGカッター・ミニ SI-5800

φ8.0 EGカッター・ミニ

品番	サイズ	入数	希望小売価格(税抜)
271-151	φ8.0×38mm バイオレットコーティング	3本	¥12,000

ベベラー用チップ

R3 チップ 693-100R C面チップ 693-100CS

品番	品名	用途	適合機種	希望小売価格(税抜)
693-100R	R3 チップ	標準	10個	オープン価格
693-100RS	R3 チップ	ステンレス用	10個	オープン価格
693-100C	C面チップ	標準	10個	オープン価格
693-100CK	C面チップ	鉄/ステンレス用	10個	オープン価格
693-100CS	C面チップ	ステンレス用	10個	オープン価格
693-100CA	C面チップ	アルミ用	10個	オープン価格

ニードル

2mmニードルホルダー 820-23 3mmニードル 820-11S 2mmニードル 820-24S

品番	品名	バック入数	適合機種	希望小売価格(税抜)
820-11S	3mmニードル	12本	SI-4150EX, SI4160	¥2,040
820-24S	2mmニードル	29本	SI-4150EX, SI4160	¥4,930
820-23	2mmニードルホルダー		SI-4150EX, SI4160	¥7,100

※2mmニードルをご使用の場合は、2mmニードルホルダーの本体装着が必要です。

チゼル SI-4120A

シートメタルチゼル 400-120 スクレーパー 400-130 ワイドスクレーパー 400-140 ストレートパンチ 400-150
マフラーカッター 400-160 フォークチゼル 400-170 モイルポイント 400-180 スポットウェルドブレイカー 400-190

品番	品名	サイズ(幅×全長×軸径)	希望小売価格(税抜)
400-120	シートメタルチゼル(807)	17×152×10.2mm	¥2,800
400-130	スクレーパー(810)	19×178×10.2mm	¥2,200
400-140	ワイドスクレーパー(805)	32×165×10.2mm	¥3,300
400-150	ストレートパンチ(814)	φ13×178×10.2mm	¥2,200
400-160	マフラーカッター(808)	16×168×10.2mm	¥3,000
400-170	フォークチゼル(803)	32×152×10.2mm	¥6,500
400-180	モイルポイント(825)	18×178×10.2mm	¥2,200
400-190	スポットウェルドブレイカー(815)	φ13×146×10.2mm	¥3,000

マイクログラインダー用砥石

3mm軸付き砥石 340-58 φ30カップ砥石 ネジ径M7 340-57

品番	品名	バック入数	適合機種	価格
340-58	3mm軸付き砥石	10個	SI-2051SG	¥4,500
340-57	φ30カップ砥石 M7	12個	SI-2050AG	¥9,600

ヤスリ SI-4740F/SI-4710/SI-4740/SI-4730

7.3mm 47mm 105mm 平ヤスリ #506P-56F
5.5mm 55mm 107mm 三角ヤスリ #506P-56T
φ5mm 56mm 107mm 丸ヤスリ #506P-56R

品番	品名	入数	希望小売価格(税抜)
506P-56F	平ヤスリ	5本	¥6,000
506P-56T	三角ヤスリ	5本	¥6,000
506P-56R	丸ヤスリ	5本	¥6,000
506P-56S	平・三角・丸セット	各1本	¥3,600

ドリルチャック(ハンドル付)&キーレスチャック

SI-5501 SI-5506 SI-5300A SI-5305A SI-5355 SI-5820 SI-5501KL SI-5506KL LX-10 (10mm用)キーレスチャック SI-5200A SI-5305-8A KD-002 (10mm用) KD-004 (10mm用) KD-003a (13mm用)

品番	チャックサイズ	希望小売価格(税抜)
KD-002	1.0~10mm	¥2,800
KD-004	1.5~10mm	¥3,500
LX-10	10mm	¥3,000
KD-003a	1.5~13mm	¥4,000

チャックハンドル

KG1 KK

品番	適合チャック	希望小売価格(税抜)
KG1	KD-002用	¥600
KK	KD-003a用 KD-004用	¥600

ボルトクリーナー用ブラシ SI-5405BC

クリーナーケースCP ホールブラシ 座面ブラシ インナーブラシ

品番	品名	価格
5405-100	クリーナーケースCP : M20×37L(灰)	オープン価格
5405-101	クリーナーケースCP : M22×60L(赤)	オープン価格
5405-102	クリーナーケースCP : M24×37L(青)	オープン価格
5405-103	クリーナーケースCP : M30×60L(黒)	オープン価格
5405-104	ホールブラシ : M20用	オープン価格
5405-105	ホールブラシ : M22用	オープン価格
5405-106	ホールブラシ : M24用	オープン価格
5405-107	ホールブラシ : M30用	オープン価格
5405-108	座面ブラシ	オープン価格
5405-109	インナーブラシ : M20×37L用	オープン価格
5405-110	インナーブラシ : M22×60L用	オープン価格
5405-111	インナーブラシ : M24×37L用	オープン価格
5405-112	インナーブラシ : M30×60L用	オープン価格

インパクトレンチ・専用ボディアカバー



品番	適合機種	希望小売価格(税抜)
736-26	SI-1600C ULTRA	¥2,200
913-21	SI-1800B ULTRA	¥3,000
967-23	SI-1550T ULTRA, SI-1555T ULTRA	¥4,700

ワイプホースAssy



品番	長さ	適合機種	希望小売価格(税抜)
890-100	吸気ホース:80cm 排気ホース:40cm	SI-4300B, SI-4300A, SI-4730, SI-2108EX, SI-2008EX, SI-2009EX, SI-2009EX-H SI-2002EX, SI-2012EX, SI-2005, SI-2015A	¥3,000

スィーベルレギュレーター



品番	サイズ	材質	希望小売価格(税抜)
600-200	オス1/8" メス1/4"	アルミ	¥2,800
600-300	オス1/4" メス1/4"	アルミ	¥3,000

エアレギュレーター



品番	品名	希望小売価格(税抜)
181-45	1/4" NPTエアレギュレーター	¥1,000

スルーラチェット用ソケット SI-1288



品番	品名	希望小売価格(税抜)
313-23	8mmソケット	¥800
313-14	10mmソケット	¥800
313-24	11mmソケット	¥800
313-13	12mmソケット	¥800
313-25	13mmソケット	¥800
313-12	14mmソケット	¥800
313-16	3/8"アダプター	¥1,100

SI-125 プラスチックエアダスターガン



流量調整ダイヤル

- 流量範囲 40~290L/min
- 保証耐圧力 1.5MPa
- 質量 70g

オープン価格

品番	品名	仕様
SI-DC20UN40-15A	充電器	電源 AC100V
SI-B1242LA	電池パック	リチウムイオン / 電圧10.8V / 容量2.0Ah

エアーツールオイル



1本入
12本入り
48本入り

品番	品名	容量	入数	希望小売価格(税抜)
300-MLS	エアーツールオイル	300 CC	1本	¥1,200
300-ML	エアーツールオイル	300 CC	12本	¥9,600
300-MLDAI	エアーツールオイル	300 CC	48本	¥38,400

充電器 & 電池パック

●コードレスラチェット/インパクトドライバー/ポリッシャー用 オープン価格

SI-120R / SI-330D / SI-440P



充電器 SI-DC12JP07-C15
電池パック SI-B1207LA, SI-B1212LA

※SI-120R, SI-330Dは、SI-B1207LA

品番	品名	仕様
SI-DC12JP07-C15	充電器	電源 AC100V
SI-B1207 LA	電池パック	リチウムイオン / 電圧10.8V / 容量2.0Ah
SI-B1212 LA	電池パック	リチウムイオン / 電圧10.8V / 容量2.0Ah

●コードレスインパクトレンチ/アングルインパクトレンチ用 オープン価格

SI-165W / SI-165AH



充電器 SI-DC20UN37-30A
電池パック SI-B2045LA

品番	品名	仕様
SI-DC20UN37-30A	充電器	電源 AC100V
SI-B2045LA	電池パック	リチウムイオン / 電圧18.0V / 容量2.0Ah

●コードレスインパクトレンチ用 オープン価格

SI-170W / SI-260W



充電器 SI-DC20UN26-C40
電池パック SI-B2029LA-2

品番	品名	仕様
SI-DC20UN26-C40	充電器	電源 AC100V
SI-B2029LA-2	電池パック	リチウムイオン / 電圧18.0V / 容量4.0Ah

●コードレスブラインドリベッター用 オープン価格

SI-735



充電器 SI-DC20UN37-30A
電池パック SI-B2045LA-2

品番	品名	仕様
SI-DC20UN37-30A	充電器	電源 AC100V
SI-B2045LA-2	電池パック	リチウムイオン / 電圧18.0V / 容量4.0Ah

●コードレスクイックポリッシャー用 オープン価格

SI-410E



充電器 SI-DC20UN40-15A
電池パック SI-B1242LA

品番	品名	仕様
SI-DC20UN40-15A	充電器	電源 AC100V
SI-B1242LA	電池パック	リチウムイオン / 電圧10.8V / 容量2.0Ah

カーボンブラシ 電動工具・コードレス工具用



品番	適合機種	入数	希望小売価格(税抜)
1026E-110	SI-4730E	2個	¥1,100
RS9950053	SI-410E / 320	2個	¥700
10430622	SI-165W / 165AH	2個	¥1,200
6541327	SI-520P/530PA	2個	¥480



- 会社商号 信濃機販株式会社
- 設立 昭和54年6月
- 代表取締役 社長 泉澤 宏嘉
- 事業所 本社 / 東京営業所
名古屋営業所
大阪営業所
福岡出張所



信濃機販株式会社 本社



株式会社信濃製作所

安全対策のための注意事項

ご使用前に

- △注意(作業に選んだ服装を) 作業衣など身軽な服装で、袖口を留め、ネクタイやチェーンアクセサリー等は回転部に巻き込まれないように、しっかり留めてから、作業を始めて下さい。
- △警告(先端工具・部品等の取り付けは完全に) 先端工具や安全カバーなどの部品類が本体にしっかり取り付けられているか確認して下さい。軽く空回しをして異常・異音がないことを確認して下さい。
- △警告(引火・爆発性のある近辺での作業の禁止) ガソリン・ガス・塗料・接着剤などの引火性の高い換気物の近くでの作業は、絶対にお避け下さい。
- △注意(安全保護具の着用を) 作業中の安全のため、作業環境に応じて保護メガネ、安全帽、耳栓、防塵マスク、安全靴をご使用下さい。
- △注意(作業場以外に近づけない) 足にエアホース等を引っ掛けたり、作業中の工具にあたりたりすることがありますので、作業場以外には近づけない下さい。特に、お子様にはご注意ください。
- △注意(作業場は明るく、整理整頓を) 安全で確実な仕事をするためには、手元や足元は十分に明るく、整理整頓を心がけて下さい。

ご使用前に

- △警告(ツールの回転部に注意) 運転中の回転部に絶対、触らないで下さい。特に、刃物のついた工具には注意して下さい。
- △警告(振動や騒音に苦痛を感じたら) 使用時に、振動や騒音などに不快感・苦痛を感じたら、一時作業を休んで下さい。もし、改善が見られない場合は専門家に相談して下さい。
- △警告(本機を改造しての使用や本来の目的以外の使用は厳禁) 無理な改造は本機のバランスがくずれ大変危険です。又、他用途に際してのご使用も絶対しないで下さい。
- △注意(作業終了時、ツールを作業させたま、放置しないこと) コンプレッサーのスイッチを切り、エアホースをツールから外して下さい。
- △注意(修理・部品交換は専門家に) 素人の方による修理は事故を起こす危険性がありますので、お避け下さい。
- △注意(ツールの保管は取扱いに、確実に) エアホースは0.49MPa～0.68MPa(5～7kg/cm²)の範囲内でご使用下さい。これより高圧力で使用した場合、寿命を短くしたり、故障の原因となります。又、それ以下で使用した場合は能力不足となりますのでご注意ください。
- △注意(安定した性能を維持するために、定期給油とグリス注入を行って下さい。給油の不足はパワーツの発熱・摩耗の原因となり、作動不良・性能低下など、ツールの

ツールの取り扱いに関してのご注意

- 本機は精密な工具です。投げたり、落としたり、強い衝撃を与えないで下さい。故障の原因となります。
- 長時間の空回しや不必要な空運転は磨耗を早めたり、故障の原因となりますのでお避け下さい。
- 用途以外に使用したり、能力を超えた無理な作業は、お避け下さい。
- ツールに水がかかると作業は絶対に避けて下さい。
- ご使用後は、ゴミ等が入らないように、エア取り入れ口に栓をして下さい。(エアーツールの場合)

保守点検及び使用方法に関する注意事項

ツールの日常の取り扱い及び保守点検は寿命、性能に大きく影響します。長期間、ご愛用していただくために、なるべく下記の事項をお守り下さい。

1. コンプレッサー及び配管について
性能を十分に発揮させるためには、常に清潔で乾燥した圧縮空気が必要です。コンプレッサー内及び配管中のドレイン、水分の除去を必ず行って下さい。できるだけ3点セット(フィルター・レギュレーター・オイル)のご使用をおすすめ致します。

2. 適性空気圧について
エアホースは0.49MPa～0.68MPa(5～7kg/cm²)の範囲内でご使用下さい。これより高圧力で使用した場合、寿命を短くしたり、故障の原因となります。又、それ以下で使用した場合は能力不足となりますのでご注意ください。

3. 給油について
安定した性能を維持するために、定期給油とグリス注入を行って下さい。給油の不足はパワーツの発熱・摩耗の原因となり、作動不良・性能低下など、ツールの

寿命に大きく影響します。適切な給油管理を行って下さい。

- エアモーター部……毎日作業前には、エアインレットからエアーツール専用オイル(マシン油 ISO VGB相当)を0.5c.c.位給油し、約3～5秒間油が全
- 打撃部、軸受部、ギア部……オーバーホール時にはグリスを入れ替えて下さい。多く入れ過ぎると、逆に回転や能力の低下を招く場合がありますので注意下さい。

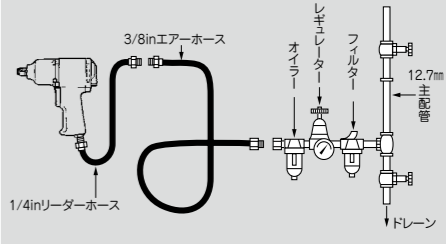

SI マークの製品について

- 本カタログの騒音値は ISO 15744 : 2008、ISO 11203 : 2009 に基づき振動値は ISO 28927 に基づいた計測値です。
- 弊社製品の類似品もしくはコピー製品にご注意ください。
- 商品に関する質問やお問い合わせは直接本社又は各営業所に連絡ください。
- 製品の外観及び仕様は予告なく変更する場合がありますのでご了承ください。
- オープン価格の商品の販売小売価格はご購入時に販売店にお問い合わせください。



<https://si-mark.co.jp>



発売元 **信濃機販株式会社**

本社/東京営業所 〒175-0083 東京都板橋区徳丸 1-20-17
TEL : 03(3931)3171(代) FAX : 03(3931)3178

名古屋営業所 〒464-0856 名古屋市千種区吹上 2-1-21
TEL : 052(745)8050 FAX : 052(745)8052

大阪営業所 〒577-0044 大阪府東大阪市西堤学園町2-5-9
TEL : 06(6753)7896 FAX : 06(6753)7897

福岡出張所 〒810-0012 福岡市中央区白金1-7-23
TEL : 092(406)9028 FAX : 092(522)1670

製造元 **株式会社信濃製作所**

23-11-13000